

HEYTEC

TOOLS

www.heytec-tools.de



Каталог
Catalog
Catalogue
Catalogo
2011

**Инструмент
для умных!**



Abkürzungen, Symbole und Hinweise

Abbreviations, symbols and notes

Abréviations, symboles et indications

Сокращения, символы и примечания



Packeinheit



Länge



Durchmesser



metrische Schlüsselweiten für Schrauben und Muttern mit Außensechskant



metrische Schlüsselweiten für Innensechskantschrauben



Schlüsselweite bei TORX®-Schrauben



Innensechskant Schon-Profil



Innen-Doppelsechskant Schon-Profil



für Außen-TORX®-Schrauben



Innenvierkant



Außenvierkant



Außensechskant u. für Innensechskantschrauben



für Schlitzschrauben



für Kreuzschlitzschrauben PHILLIPS-RECESS



für Kreuzschlitzschrauben POZIDRIV®



für Innen-Keilprofil-Schrauben RIBE



CV



für Innenvielzahn-Schrauben XZN



für Innen-TAMPER-TORX®-Schrauben

für Innen-TORX®-Schrauben

POZIDRIV®

eingetragenes Warenzeichen der Firma European Industrial Services Ltd.

TORX®

eingetragenes Warenzeichen der Firma CAMCAR/TEXTRON INC.



packing unit



length



diameter



spanner openings in metric for hexagon head screws, bolts and nuts



sizes in metric for hexagon socket screws and bolts



size in millimetres for TORX®-screws



inside hexagon (profile saver)



inside bihexagon (profile saver)



for TORX®-head screws



inside square



outside square



outside hexagon – for hexagon socket screws



for plain slot screws



for cross slot screws PHILLIPS-RECESS



for cross slot screws POZIDRIV®



for multi-spline socket screws XZN



for fluted socket screws RIBE CV



for TAMPER-TORX®-socket screws



for TORX®-socket screws

POZIDRIV®

Registered trade mark of European Industrial Services Ltd.

TORX®

Registered trade mark of CAMCAR/TEXTRON INC.



unité d'emballage



longueur



diamètre



ouvertures métriques pour vis et écrous hexagonaux



ouvertures métriques pour vis 6 pans creux



ouvertures métriques pour vis



TORX®



6 pans intérieur – profil d'usure



12 pans intérieur – profil d'usure



pour vis TORX® extérieures



carré femelle



carré mâle



6 pans mâle



pour vis à fente



pour vis cruciformes PHILLIPS-RECESS



pour vis cruciformes POZIDRIV®



pour vis denture multiple XZN



pour vis à empreinte à créneaux RIBE CV



pour vis TORX® intérieures pour vis

TEMPER-TORX® intérieures

POZIDRIV®

marque déposée par la société European Industrial Services Ltd.

TORX®

marque déposée par la société CAMCAR/TEXTRON INC.



единица упаковок



длина



диаметр



метрические размеры ключа под винты и гайки с внешним шестигранником



метрические размеры ключа под винты и гайки с внутренним шестигранником



размер ключа под профиль TORX®



внутр. шестигранник, особый профиль



внутренний двойной шестигранник, особый профиль



под внешний TORX



внутренний квадрат



внешний квадрат



внешний шестигранник и для винтов с профилем внутренний шестигранник



под прямой шлиц



под крестовидный шлиц PHILLIPS-RECESS



под крестовидный шлиц POZIDRIV®



под внутренний профиль XZN



под внутренний профиль RIBE CV



под внутренний профиль TAMPERTORX®



внутренний TORX®

POZIDRIV®

зарегистрированный торговый знак European Industrial Services Ltd.

TORX®

зарегистрированный торговый знак CAMCAR/TEXTRON INC.

D Alle Katalogartikel werden technisch ständig optimiert; daher sind Änderungen jederzeit und ohne Ankündigung möglich. Unsere Katalogpreise sind Grundpreise ohne Mehrwertsteuer. Sie sind bei Weiterverkauf durch den Handel als unverbindliche Preisempfehlung anzusehen und nicht zur Weitergabe bestimmt. Der Nachdruck dieses Kataloges oder Teilen daraus, die Vervielfältigung, Speicherung und Übermittlung jedweder Art, auch durch Datenverarbeitungsanlagen, sind nur mit unserer schriftlichen Genehmigung gestattet.

GB All catalogue articles are continuously updated to the latest technical standards. As a result, specifications are subject to change without prior notice. Our catalogue prices are gross prices, excluding value added tax. They are to be considered as recommended retail prices. Reprint of this catalogue or parts thereof, reproduction, storage in retrieval systems, unauthorized utilization and transmission in any form or by any means including computer systems is only permitted with our prior consent in writing.

F Les produits du catalogue étant soumis à des améliorations techniques permanentes, le fabricant se réserve le droit de modifier leurs caractéristiques à tout moment et sans préavis. Les prix indiqués dans ce catalogue sont des prix de base hors T.V.A. Ils sont donnés à titre indicatif aux revendeurs et ne sont pas destinés à être divulgués. Toute reproduction, copie ou diffusion totale ou partielle que ce soit, notamment par photocopie ou par équipement informatique, est interdite sans notre autorisation écrite.

RUS Все изделия подвергаются постоянному техническому улучшению, поэтому в каталог могут в любое время и без объявления вноситься изменения. Копирование каталога или его части, тиражирование, сохранение и передача в любом виде возможны с нашего разрешения.



02 – 09



11 – 23



26 – 36

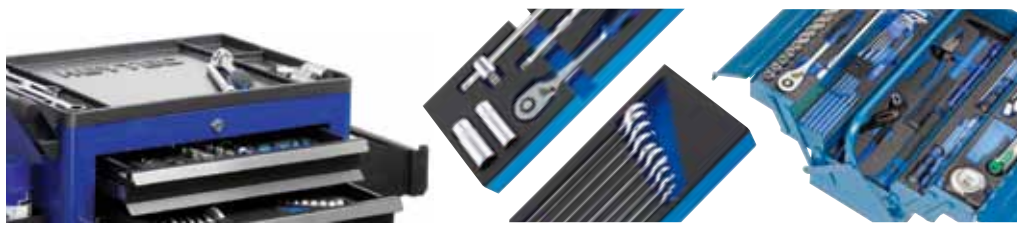

37 – 49



50 – 60



61 – 77

Указатель номеров

Liste numérique

Numerical List

Nummernliste

Условия продажи, поставки и оплаты

Conditions de vente, de livraison et de paiement

Terms of Sale, Delivery and Payment

Verkaufs-, Lieferungs- und Zahlungsbedingungen

Сокращения, символы, указания

Abréviations, symboles et définitions

Abbreviations, symbols and notes

Abkürzungen, Symbole und Hinweise

№ артикула/стр. № кода/EAN

art.-no./page · Code-No./EAN No.

art.-no./page · Code-No./EAN No.

Art.-No./Seite · Code-No./EAN No.

78 – 80

Doppelmaulschlüssel

Double ended
open jaw wrenches

Clés à fourche

Гаечный ключ,
двусторонний рожковыйChrom-Vanadium, verchromt,
DIN 3110 / ISO 1085Chrome-Vanadium, chromium plated,
DIN 3110 / ISO 1085Chrome-Vanadium, chromés,
DIN 3110 / ISO 1085Хромованадиевая сталь, хромиро-
ванный, DIN 3110 / ISO 1085

50800

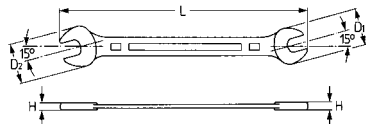

Nº заказа Order-No.	MM	L mm	H mm	D1 mm	D2 mm	g	
50800060780	6 x 7	122	3,6	15,7	17,7	18	10
50800080980	8 x 9	140	3,9	20,8	22,9	32	10
50800081080	8 x 10	140	3,9	20,8	22,9	32	10
50800101180	10 x 11	156	4,8	23,9	26,9	54	10
50800101380	10 x 13	172	5,3	28,0	31,0	67	10
50800111380	11 x 13	172	5,5	28,0	29,8	75	10
50800121380	12 x 13	172	5,3	28,0	31,0	61	10
50800131580	13 x 15	190	5,7	32,5	34,9	89	10
50800131780	13 x 17	204	5,9	32,1	38,2	110	10
50800141580	14 x 15	190	5,7	32,5	34,9	90	10
50800161780	16 x 17	204	5,9	36,1	39,2	105	10
50800161880	16 x 18	204	5,9	36,1	39,2	115	10
50800171980	17 x 19	223	6,5	40,2	42,3	155	10
50800181980	18 x 19	223	6,5	40,2	42,3	150	10
50800192280	19 x 22	236	6,8	44,9	48,4	190	10
50800202280	20 x 22	236	6,8	44,9	48,4	185	10
50800212380	21 x 23	250	7,3	47,4	51,5	265	5
50800242780	24 x 27	265	7,8	52,5	58,6	310	5
50800252880	25 x 28	280	8,1	55,2	61,3	350	5
50800273080	27 x 30	280	8,1	58,6	64,4	355	5
50800303280	30 x 32	302	8,6	64,8	70,3	480	5

Doppelmaulschlüssel-Sätze

Sets of double ended open
jaw wrenches

Jeux de clés à fourche

Наборы гаечных ключей,
двусторонних рожковыхK 50800 · HP 50800
B 50800 · R 50800

K 50800



B 50800



HP 50800



R 50890

Nº заказа Order-No.	Артикул	MM	g	
50800944080	K 50800-8-M 16x17 · 18x19 · 20x22	6x7 · 8x9 · 10x11 · 12x13 · 14x15	695	1
50800947080	K 50800-12-M 16x17 · 18x19 · 20x22 · 21x23 24x27 · 25x28 · 30x32	6x7 · 8x9 · 10x11 · 12x13 · 14x15	2100	1
50800844080	B 50800-8-M 16x17 · 18x19 · 20x22	6x7 · 8x9 · 10x11 · 12x13 · 14x15	710	1
50800644080	HP 50800-8-M 16x17 · 18x19 · 20x22	6x7 · 8x9 · 10x11 · 12x13 · 14x15	790	1
50800747080	R 50800-12-M 16x17 · 18x19 · 20x22 · 21x23 24x27 · 25x28 · 30x32	6x7 · 8x9 · 10x11 · 12x13 · 14x15	2101	1
50890300200	R 50890-12-M 16x17 · 18x19 · 20x22 · 21x23 24x27	6x7 · 8x9 · 10x11 · 12x13 · 14x15	1990	1
		240 mm		
		255 mm / 10"		

- кованный, закаленный корпус ключа из качественной хромованадиевой стали, шлифованная головка с никелехромо-вым покрытием для защиты от коррозии
- захватные губки ключа фрезерованы и особо закалены
- точная регулировка развода губок с помощью закаленного колеса
- лазерное нанесение метрической и дюймовой шкалы
- удобная ручка с противоскользящим пластиковым покрытием
- американская модель с правой резьбой и углом зева

- Corps trempé et forgé dans un acier au Chrome Vanadium de haute qualité, avec tête meulée et galvanisé d'une couche de Chrome-Nickel contre la corrosion.
- Mâchoire fraisée et trempe spéciale
- Guidage précis de la molette à vis, trempée
- Echelles métrique et en pouces imprimées au laser
- Poignée en matière synthétique glisse et respectant la peau
- Modèle américain avec mâchoire à 22°, ouvert à droite

- Chrome-Vanadium steel body, drop forged and hardened, polished head, nickel and chromium plated for protection against corrosion
- specially hardened and milled jaws
- precise running of hardened worm-wheel
- laser-marked scale in metric and inch graduation
- comfortable non-slip plastic handle
- American pattern with 22° angled head and right hand movement

- geschmiedeter, gehärteter Schlüsselkörper aus hochwertigem Chrom-Vanadium-Stahl mit geschliffenem Schlüsselkopf, mit Nickel-Chromschicht galvanisiert gegen Korrosion
- spezialgehärtete, gefräste Greifbacken
- präzise Führung des gehärteten Schneckenrads
- gelaserte metrische und Zoll-Skala
- hautsympathischer, rutschsicherer Kunststoffgriff
- amerikanisches Modell mit 22° Maulstellung, rechtsgängig

Разводной ключ, трещоточный с реверсом

Хромованадиевая сталь, трещоточная функция, пластиковое покрытие ручки, проушина для подвески

Clé à molette à cliquet réglable

Chrome-Vanadium, avec fonction cliquet, trou de suspension et protège-main en plastique et graduation

Ratcheting Wrench, adjustable

Chrome Vanadium, plastic hanger, plastic guard and scale

Кнаррен-Einmaulschlüssel umschaltbar

Chrom-Vanadium, mit Ratschenfunktion, Kunststoffaufhänger, Kunststoff-Handschutz und Skala



50838

NEW



№ заказа Order-No.	Артикул	L mm "	MM/AF	g	
50838000880	50838	160 6	0 - 20 0 - 1/4"	160	1

Разводной ключ

Хромованадиевая сталь, хромированный, пластиковое покрытие ручки, шкала

Clés à molette

Chrome-Vanadium, chromés, avec poignée souple et et graduation

Adjustable wrenches

Chrome-Vanadium, chromium plated, with soft grip plastic handle and scale

Einmaulschlüssel verstellbar

Chrom-Vanadium, verchromt, mit Kunststoff-Handschutz und Skala

50839



№ заказа Order-No.	Артикул	L mm "	MM/AF	g	
50839000680	50839	160 6	0 - 20 0 - 1/4"	160	5
50839000880	50839	205 8	0 - 25 0 - 1"	310	5
50839001080	50839	255 10	0 - 30 0 - 1 1/4"	540	5
50839001280	50839	305 12	0 - 35 0 - 1 1/2"	800	5

Наборы разводных ключей

Jeux de Clés à molette

Sets of Adjustable Wrenches

Sätze mit verstellbaren Einmaulschlüsseln



K 50839-3



№ заказа Order-No.	Артикул	MM/AF	g	
50839000100	K 50839-3	0 - 30 0 - 1 1/4"	1010	1

набор содержит по 1 ключу: - containing each 1 pce.: - composition chaque 1 pce.: - contiene una pza. de cada: 50839-6 · 50839-8 · 50839-10

Ringmaulschlüssel

Combination wrenches

Clés mixtes

Комбинированный ключ,
рожковый и накидной

Chrom-Vanadium, verchromt,
Schon-Profil
DIN 3113 A / ISO 7738

Chrome-Vanadium, chromium plated,
profile saver
DIN 3113 A / ISO 7738

Chrome-Vanadium, chromés,
profil de protection SP
DIN 3113 A / ISO 7738

Хромованадиевая сталь,
хромированный, с особым
профилем SP
DIN 3113 A / ISO 7738

50810

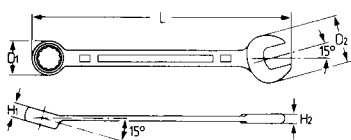

Nº заказа Order-No.	MM	L mm	H1 mm	H2 mm	D1 mm	D2 mm	g	
50810006080	6	100	5,0	3,9	9,8	15,7	12	10
50810007080	7	110	5,5	4,2	11,2	17,0	18	10
50810008080	8	120	5,9	4,4	12,7	19,0	23	10
50810009080	9	130	6,4	4,7	14,1	20,9	33	10
50810010080	10	140	6,9	5,0	15,5	22,8	40	10
50810011080	11	150	7,4	5,2	16,9	25,4	48	10
50810012080	12	160	7,9	5,5	18,3	26,7	58	10
50810013080	13	170	8,4	5,8	19,7	29,3	63	10
50810014080	14	180	8,9	6,1	21,1	31,2	88	10
50810015080	15	190	9,3	6,3	22,6	33,0	97	10
50810016080	16	200	9,8	6,6	24,0	34,5	105	10
50810017080	17	210	10,3	6,9	25,4	37,3	130	10
50810018080	18	220	10,8	7,1	26,8	38,4	145	10
50810019080	19	230	11,1	7,3	28,2	40,4	145	10
50810020080	20	240	11,4	7,5	29,6	42,3	165	10
50810021080	21	250	11,7	7,7	31,0	44,2	190	10
50810022080	22	260	12,0	7,9	32,3	46,6	225	10
50810024080	24	280	12,7	8,3	35,1	50,1	265	5
50810027080	27	310	13,6	8,9	39,2	55,9	330	5
50810030080	30	340	14,6	9,5	43,4	62,6	430	5
50810032080	32	360	15,2	9,9	46,2	66,9	515	5

Das HEYTEC-Schonprofil

The HEYTEC-profile saver

Le profil de protection
HEYTECОсобый профиль
SP HEYTEC

Schont Schrauben und Muttern. Setzt an
den Flächen und nicht an den Kanten an.
Eine positive Auswirkung ist die erheblich
längere Lebensdauer.

Protects screws and nuts whilst
forces are applied on the flanks
and not on edges, providing a
much extended lifetime.

Protège boulons et écrous, s'appuie
sur les flancs et pas sur les arêtes,
Un effet positif sur la durée de vie
de la vis et de l'outil.

Не повреждает гайки и головки
винтов. Усилие распределяется
на плоскости, а не на грани.
Это положительно сказывается
на увеличении срока службы
изделий.

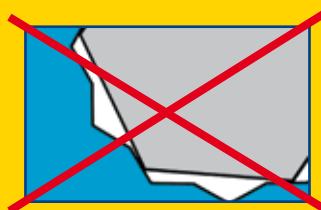

1/4"

3/8"

1/2"

3/4"



11

36

Наборы комбинированных
ключей

Хромованадиевая сталь,
хромированные, с особым
профилем SP
DIN 3113 A / ISO 7738

Jeux de clés mixtes

Chrome-Vanadium, chromés,
profil de protection SP
DIN 3113 A / ISO 7738

Sets of combination
wrenches

Chrome-Vanadium, chromium plated,
profile saver
DIN 3113 A / ISO 7738

Ringmaulschlüssel-Sätze

Chrom-Vanadium, verchromt,
Schon-Profil
DIN 3113 A / ISO 7738



B 50810 · HP 50810
K 50810 · R 50810



Протестированы наборы из 8
предметов:
внешний вид - „очень хорошо“,
технические данные - „отлично“



B 50810



HP 50810-12



K 50810



R 50810



R 50810-21

№ заказа Order-No.	Артикул			
50810924280	K 50810-8-M	8-9-10-11-13-14-17-19	570	1
50810927180	K 50810-12-M-1	8-9-10-11-12-13-14-15-16-17-18-19	1055	1
50810927280	K 50810-12-M-2	6-7-8-9-10-11-12-13-14-17-19-22	1135	1
50810929080	K 50810-17-M	6-7-8-9-10-11-12-13-14-15-16-17 18-19-20-21-22	1575	1
50810929480	K 50810-21-M	6-7-8-9-10-11-12-13-14-15-16-17 18-19-20-21-22-24-27-30-32	4080	1
50810824280	B 50810-8-M	8-9-10-11-13-14-17-19	590	1
50810827180	B 50810-12-M	8-9-10-11-12-13-14-15-16-17-18-19	980	1
50810724280	R 50810-8-M	8-10-12-13-14-15-17-19	675	1
50810727180	R 50810-12-M-1	8-9-10-11-12-13-14-15-16-17-18-19	1055	1
50810727280	R 50810-12-M-2	6-7-8-9-10-11-12-13-14-17-19-22	1055	1
50810729480	R 50810-21-M	6-7-8-9-10-11-12-13-14-15-16-17 18-19-20-21-22-24-27-30-32	3350	1
50810627380	HP 50810-12-M	8-10-11-12-13-14-15-16-17-18-19-22	1270	1



Doppelringschlüssel
tief gekröpftDouble ended ring wrenches
deep offsetClés polygonales
contre-coudées profondémentГаечный ключ, двусторонний
накидной, с глубоким изгибомChrom-Vanadium, verchromt,
Schon-Profil
DIN 838 / ISO 1085Chrome-Vanadium, chromium plated,
profile saver
DIN 838 / ISO 1085Chrome-Vanadium, chromés,
profil de protection SP
DIN 838 / ISO 1085Хромованадиевая сталь,
хромированный, с особым
профилем SP
DIN 838 / ISO 1085

50805

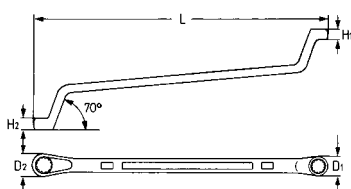

Nº заказа Order-No.	MM	L mm	H1 mm	H2 mm	D1 mm	D2 mm	g	
50805060780	6 x 7	165	5,9	6,5	11,1	12,5	40	10
50805080980	8 x 9	180	6,9	7,4	14,3	15,5	58	10
50805101180	10 x 11	200	7,8	8,3	17,2	18,4	72	10
50805121380	12 x 13	220	8,8	9,3	20,6	21,3	108	10
50805141580	14 x 15	245	9,7	10,2	23,3	24,2	140	10
50805161780	16 x 17	255	10,6	10,9	26,4	27,2	175	5
50805171980	17 x 19	285	12,0	12,0	26,8	28,5	285	5
50805181980	18 x 19	275	11,3	11,6	29,1	30,1	235	5
50805202280	20 x 22	300	12,0	12,7	31,1	34,0	285	5
50805212380	21 x 23	315	12,4	13,1	33,0	36,0	305	5
50805242780	24 x 27	330	13,4	14,5	38,5	41,9	360	5
50805252880	25 x 28	350	13,8	14,9	40,4	43,9	450	5
50805303280	30 x 32	365	15,9	16,5	46,8	49,3	550	5

Doppelringschlüssel
tief gekröpftDouble ended ring wrenches
deep offsetClés polygonales
contre-coudées profondémentГаечный ключ, двусторонний
накидной, с глубоким изгибомChrom-Vanadium, verchromt,
Schon-Profil
DIN 838 / ISO 1085Chrome-Vanadium, chromium plated,
profile saver
DIN 838 / ISO 1085Chrome-Vanadium, chromés,
profil de protection SP
DIN 838 / ISO 1085Хромованадиевая сталь,
хромированный, с особым
профилем SP
DIN 838 / ISO 1085K 50805 · R 50805
HP 50805

R 50805



K 50805



HP 50805

Nº заказа Order-No.	Артикул	MM	g	
50805944080	K-50805-8-M	6x7 · 8x9 · 10x11 · 12x13 · 14x15 · 16x17 18x19 · 20x22	1120	1
50805947080	K-50805-12-M	6x7 · 8x9 · 10x11 · 12x13 · 14x15 · 16x17 18x19 · 20x22 · 21x23 · 24x27 · 25x28 · 30x32	2950	1
50805747080	R-50805-12-M	6x7 · 8x9 · 10x11 · 12x13 · 14x15 · 16x17 18x19 · 20x22 · 21x23 · 24x27 · 25x28 · 30x32	3100	1
50805644080	HP-50805-8-M	6x7 · 8x9 · 10x11 · 12x13 · 14x15 · 16x17 18x19 · 20x22	1320	1

Комбинированный
трещоточный ключ

Clés mixtes à cliquet

Combination ratchet
wrenches

Knarren-Ringmaulschlüssel

Хромованадиевая сталь,
хромированный, 72 зуба, накидное
кольцо с моментом затяжки
согласно
DIN 899 серия A / ISO 1711-1
зев согласно
DIN 899 серия C / ISO 1711

Chrome Vanadium, chromés,
72 dents, couple côté polygonal
suivant DIN 899 rang A /
ISO 1711-1 fourche suivant
DIN 899 rang C / ISO 1711

Chrome Vanadium, chromium plated,
72 teeth, torque on ring to
DIN 899 row A / ISO 1711-1
on open end to
DIN 899 row C / ISO 1711

Chrom-Vanadium, verchromt,
72 Zähne, Drehmoment Ring
nach DIN 899 Reihe A / ISO 1711-1
Maul nach
DIN 899 Reihe C / ISO 1711

50720

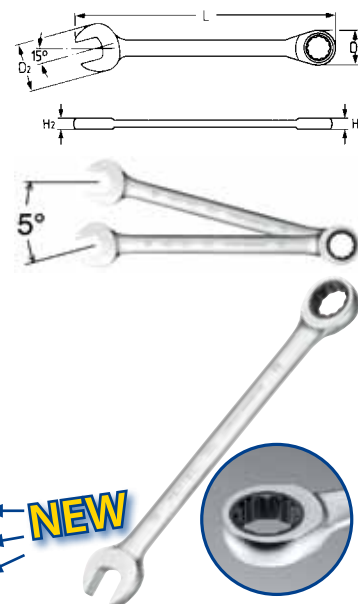

№ заказа Order-No.	MM	L mm	H1 mm	H2 mm	D1 mm	D2 mm	g	
50720008080	8	140,0	6,6	4,6	17,0	16,8	32	10
50720009080	9	150,0	7,0	5,0	19,5	18,5	40	10
50720010080	10	160,0	7,5	5,3	20,5	20,8	59	10
50720011080	11	165,0	8,0	6,0	22,2	23,0	70	10
50720012080	12	172,0	8,3	6,3	23,0	25,3	77	10
50720013080	13	178,0	8,7	6,6	25,3	27,2	85	10
50720014080	14	190,0	9,0	6,8	28,2	29,2	105	10
50720015080	15	200,0	9,5	7,0	29,2	31,5	125	10
50720016080	16	207,0	10,0	7,5	30,0	32,8	225	10
50720017080	17	225,0	10,3	7,7	31,7	35,0	160	10
50720018080	18	240,0	11,5	8,3	32,2	37,5	200	10
50720019080	19	248,0	10,3	8,7	34,3	39,5	210	10
50720022080	22	278,0	10,3	9,0	42,0	45,0	381	10
50720024080	24	300,8	13,4	9,9	46,7	51,5	500	5
50720027080	27	304,1	14,9	10,9	48,7	55,9	601	5

Наборы комбинированных
трещоточных ключейJeux de clés
mixtes à cliquetSets of combined ratchet
wrenchesKnarren-Ringmaulschlüssel-
Sätze

M 50720



K 50720

№ заказа Order-No.	Артикул	MM	g	
50720600080	K 50720-6-M	8-10-12-13-17-19	623	1
50720600180	R 50720-6-M	8-10-12-13-17-19	755	1
50720600380	R 50720-8-M	8-10-12-13-14-15-17-19	1005	1
50720600280	M 50720-10-M	8-10-12-13-14-15-16-17-18-19	1400	1

K 50720 · R 50720
M 50720

R 50720

Адаптер для комбинирован-
ного трещоточного ключаAdaptateur pour clés
mixtes à cliquetAdapter for combination
ratchet wrenchesAdapter für
Knarren-Ringmaulschlüssel50825-12 · 50840-12
50850-12

№ заказа Order-No.	Артикул	■	für · for · pour · для HEYTEC No.	MM	g	
50825121083	50825-1210	1/4"	50720	10	6	10
50840121383	50840-1213	3/8"	+	13	18	10
50850121983	50850-1219	1/2"	50725	19	50	10



Knarren-Ringmaulschlüssel
umschaltbar

Chrom-Vanadium, verchromt,
72 Zähne, Drehmoment Ring
nach DIN 899 Reihe A / ISO 1711-1
Maul nach
DIN 899 Reihe C / ISO 1711

50725



Combination ratchet wrenches, reversible

Chrome-Vanadium, chromium plated,
72 teeth, torque on ring
to DIN 899 row A / ISO 1711-1
on open end
to DIN 899 row C / ISO 1711

Clés mixtes à cliquet
réversible

Chrome-Vanadium, chromées,
72 dents, couple côté polygonal
suivant DIN 899 rang A / ISO 1711-1
fourche suivant DIN 899 rang C / ISO
1711

Комбинированный трещоточный
ключ с реверсом

Хромованадиевая сталь, хромиро-
ванный, 72 зуба, накидное кольцо с
моментом затяжки согласно DIN 899
серия A / ISO 1711-1 зев согласно
DIN 899 серия C / ISO 1711

N° заказа Order-No.	ØMM	L mm	H1 mm	H2 mm	D1 mm	D2 mm	g	mm
50725008080	8	140,0	8,2	5,3	17,0	17,0	37	10
50725009080	9	150,0	8,2	5,5	19,0	18,8	47	10
50725010080	10	160,0	8,4	6,0	20,5	21,7	62	10
50725011080	11	165,0	9,4	6,4	21,5	23,0	71	10
50725012080	12	170,0	9,4	6,5	22,5	25,2	84	10
50725013080	13	178,0	9,4	7,3	24,0	26,5	95	10
50725014080	14	190,0	9,4	7,5	26,5	29,6	112	10
50725015080	15	200,0	9,4	7,8	28,0	31,3	142	10
50725016080	16	210,0	11,1	8,1	29,0	33,4	155	10
50725017080	17	225,0	11,1	8,4	30,5	36,3	175	10
50725018080	18	237,0	12,4	9,1	31,5	38,0	210	10
50725019080	19	248,0	12,4	9,3	33,0	39,0	235	10
50725022080	22	290,0	13,0	9,3	39,0	46,0	380	10
50725024080	24	335,0	14,5	10,4	45,5	52,3	530	5
50725027080	27	353,0	14,8	11,6	51,8	58,5	624	5
50725030080	30	419,0	16,8	12,2	59,3	64,5	939	5
50725032080	32	420,0	16,9	12,2	59,5	64,6	942	5

Knarren-Ringmaulschlüssel-
Sätze, umschaltbarK 50725 · R 50725
M 50725

Adapter siehe Seite 7
Adapter see page 7
Adaptateur voir page 7
Adaptador véase página 7

Sets of combined ratchet
wrenches, reversibleJeux de clés mixtes à cliquet
réversibleНаборы комбинированных
трещоточных ключей с реверсом

N° заказа Order-No.	Артикул	ØMM	g	mm
50725600080	K 50725-6-M	8-10-12-13-17-19	690	1
50725600180	R 50725-6-M	8-10-12-13-17-19	825	1
50725600380	R 50725-8-M	8-10-12-13-14-15-17-19	974	1
50725600280	M 50725-10-M	8-10-11-12-13-14-16-17-18-19	1550	1

4 in 1 Knarrenringschlüssel

Chrom-Vanadium, verchromt,
mit Hebelumschaltung · 72 Zähne

50730



NEW →

4 in 1 ratcheting wrench

Chrome-Vanadium, chromium plated,
with reversible ratchet, 72 teeth

4 en 1 clé polygonale
à cliquet

Chrome-Vanadium, chromées,
avec cliquet réversible, 72 dents

Накидной трещоточный
ключ „4 в 1“

Хромованадиевая сталь,
хромированный, 72 зуба,
флажковый переключатель реверса



N° заказа Order-No.	Артикул	L mm	ØMM	g	mm
50730081383	50730	165	8 x 10 x 12 x 13	105	5
50730091583	50730	180	9 x 11 x 14 x 15	150	5
50730101983	50730	251	10 x 13 x 17 x 19	273	5
50730161983	50730	225	16 x 17 x 18 x 19	255	5
50730202483	50730	255	20 x 21 x 22 x 24	480	5

Поясная сумка из прочного текстиля на липучках

Etui de ceinture résistant avec fermeture velcro

Solid textile belt bag with velcro sealing

Stabile Textil-Gürteltasche mit Klettverschluss

3 pzs.

3 pcs.

3 pcs.

3-tlg.



R 50730-3

№ заказа
Order-No.

Артикул



50730600183

R 50730-3

8 x 10 x 12 x 13
9 x 11 x 14 x 15
16 x 17 x 18 x 19

495

1

Накидной трещоточный ключ „8 в 1“

8 en 1 clé polygonale à cliquet

8 in 1 ratcheting wrench

8 in 1 Knarrenringschlüssel

Хромованадиевая сталь, хромированный, 32 зуба, с флажковым переключателем реверса, в поясной сумке

Chrome-Vanadium, chromées, avec cliquet réversible, 32 dents

Chrome-Vanadium, chromium plated, with reversible ratchet in belt holder, 32 teeth

Chrom-Vanadium, verchromt, mit Hebelumschaltung inklusive Gürteltasche, 32 Zähne

• **Nouveauté** •
Эксклюзивно от HEYCO

• **NEUHEIT** •
exklusiv aus dem Hause HEYCO

• **Novelty** •
exclusiv product from HEYCO

№ заказа
Order-No.

Артикул

L mm



50731101983

50731

270

10 x 11 x 12 x 13
14 x 15 x 17 x 19

580

1

NEW



Трещоточный ключ строительный

Outils pour monteurs d'échafaudages

Construction Tools

Gerüstbauknarre

Хромованадиевая сталь, фосфатированный

Chrome-Vanadium, phosphaté

Chrome-Vanadium, phosphated

Chrom-Vanadium, phosphatiert

Этот инструмент представляет собой особо стабильную модель, с переключаемой трещоткой и приемным гнездом для резьбовой шпильки. Конец ручки выполнен в форме оправки, что позволяет быстро юстировать строительные детали.

L'outil idéal pour les pros du Bâtiment. Avec notre cliquet pour le montage d'échafaudages, vous disposez d'un modèle extrêmement robuste avec cliquet réversible et un passage pour les tiges filetées. L'extrémité de la poignée est conçue en forme de mandrin et permet ainsi un ajustement rapide des éléments à assembler

This scaffolding ratchet-tool is an extremely robust product with reversible ratchet and pass-through feature for threaded bolts. With „rat-tail“ handle for aligning construction parts.

Diese Gerüstbauknarre ist ein extrem stabiles Modell, mit umschaltbarer Knarre und einem Durchlass für den Gewindebolzen. Das Ende des Handgriffs ist als Dorn ausgeführt und ermöglicht somit ein schnelles Justieren der Bauteile.

50740

№ заказа
Order-No.

Артикул

L mm



50740192236

50740

315

19 x 22

150

2

HEYTEC

TOOLS

ДЕЛАЕТ МОБИЛЬНЫМ!

Инструментальные тележки и модули Workshop trolley and modules



HEYlights

- Стабильная металлическая конструкция
- Устойчива к перекашиванию, выдерживает большую нагрузку
- 5 выдвижных ящиков на шариковых направляющих
- Большой отсек для приборов и инструментов
- Центральное запираение с цилиндрическим замком
- Стабильная ручка для перемещения тележки
- Поворотные колеса, со стопором
- Разблокировка одной рукой
- Полное выдвижение ящиков

Принадлежности

Accessoires

Accessories

Antriebs- und Verbindungsteile

1/4"

Хромованадиевая сталь,
хромированное покрытие

Chrome-Vanadium, chromées

Chrome-Vanadium, chromium plated

Chrom-Vanadium, verchromt

50825-00-15 – 50825-08



50825-00-15



50825-20-15



50825-04



50825-10-15



50825-05



50825-06



50825-00-17

NEW



50825-05-5



50825-03



50800-3306



50825-08

Трещотка в флажковом реверсом,
штифтовый выброс для быстрой
смены насадок, 48 зубьев

50825-00-15

С эргономичной двухкомпонентной
ручкой
DIN 3122 D · ISO 3315

50825-00-17

Со стопором, с эргономичной
двухкомпонентной ручкой

50825-10-15

Изогнутый стальной корпус, ручка с
пластиковым покрытием
DIN 3122 D · ISO 3315

50825-20-15

Изогнутая цельнометаллическая
трещотка50825-03 · Ручка с бегунком
DIN 3123 B · ISO 331650825-04/05/05-5 · Удлинитель
DIN 3123 B · ISO 331650825-06 · Карданный шарнир
DIN 3123 C · ISO 331650825-08 · Ручка для насадок
DIN 3122 E · ISO 3315

50800-3306

адаптер для битов 1/4"
внутренний шестигранник, с
фиксирующей пружинойCliquets réversibles
tige d'éjection pour libérer rapide-
ment l'outil du cliquet, 48 dents

50825-00-15

Avec poignée ergonomique à
2 composantes
DIN 3122 D · ISO 3315

50825-00-17

blocable avec poignée ergonomique
à 2 composantes et adaptateur de
ceinture

50825-10-15

Poignée en acier déporté
à enrobage plastique
DIN 3122 D · ISO 3315

50825-20-15

en acier

50825-03 · Poignée coulissante
DIN 3123 B · ISO 331650825-04/05/05-5 · Rallonges
DIN 3123 B · ISO 331650825-06 · Cardan universel
DIN 3123 C · ISO 331650825-08 · Rallonges emmanchée
DIN 3122 E · ISO 3315

50800-3306

Adaptateur pour embouts de 1/4"
6-pans femelle, avec clavette de blocageLever type reversible ratchet
with quick release ejector button,
48 teeth

50825-00-15

with ergonomic 2 components handle
DIN 3122 D · ISO 3315

50825-00-17

lockable with ergonomic
2 components handle and belt clip

50825-10-15

Offset handle, plastic coated
DIN 3122 D · ISO 3315

50825-20-15

All steel reversible ratchet,
with offset handle50825-03 · Sliding T-handles
DIN 3123 B · ISO 331650825-04/05/05-5 · Extension bars
DIN 3123 B · ISO 331650825-06 · Universal joints
DIN 3123 C · ISO 331650825-08 · Spinner handles
DIN 3122 E · ISO 3315

50800-3306

Adapter for 1/4" bits
Internal hexagon with holding clipHebelumschaltknarren
mit Auswerferstift zum Schnellösen
der Steckverbindung, 48 Zähne

50825-00-15

mit ergonomischem 2-K Griff
DIN 3122 D · ISO 3315

50825-00-17

arretierbar mit ergonomischem 2-K Griff
und Gürtelclip

50825-10-15

Gebogener Stahlkern, kunststoffumman-
telt
DIN 3122 D · ISO 3315

50825-20-15

Gebogene Ganzstahlknarre

50825-03 · Griffe mit Gleitstück
DIN 3123 B · ISO 331650825-04/05/05-5 · Verlängerungen
DIN 3123 B · ISO 331650825-06 · Kardangelenke
DIN 3123 C · ISO 331650825-08 · Steckgriffe
DIN 3122 E · ISO 3315

50800-3306

Adapter für 1/4" Bits
Innensechskant, mit Halteklammer

№ заказа Order-No.	Артикул	□ ■	L mm	g	g
50825015083	50825-00-15	1/4"	150	135	5
50825101500	50825-10-15	1/4"	148	97	5
50825017083	50825-00-17	1/4"	140	146	5
50825201583	50825-20-15	1/4"	95	57	5
50825030083	50825-03	1/4"	115	42	10
50825040083	50825-04	1/4"	50	35	10
50825050083	50825-05	1/4"	100	44	10
50825055083	50825-05-5	1/4"	102	43	5
50825060083	50825-06	1/4"	37	26	10
50825080083	50825-08	1/4"	150	98	10
50800330683	50800-3306	1/4"	25	20	10

← NEW

Verbindungselemente für Bohrmaschinen und Akkuschrauber

Bit-Box-Satz 32-tlg.,
Chrom-Vanadium, gesandstrahlt,
mit magnetischem Schnellwechseladapter
und Adapter für 1/4" Vierkant-Halter,
mit Gürtelhalter und Bohrung für
Wandaufhängung

50833-2



Adapter set for drilling and screwing machines

Bit-box-set 32 pcs.,
Chrome-Vanadium, sand blasted,
with magnetic quick changing
adapter for 1/4" tool-holder
with belt clip and borehole for
wallmounting

R1-R2

PH1 · PH2 (2x) · PH3

2 · 3 · 4 · 5 · 6 · 7 · 8

3,5 · 4,5 · 5,5 · 6,5 · 8

PZ1 · PZ2 (2x) · PZ3

TT9 · 10 · 15 · 20 · 25 · 27 · 30 · 40

Насадки для дрелей и шуруповертов

Набор из 32 предметов,
хромованадиевая сталь,
пескоструйная обработка, с
магнитным быстросменным
держателем и адаптером
для квадрата на 1/4", футляр
с поясным зажимом и
отверстиями для настенного
крепления

Nº заказа Order-No.	Артикул	Maße · Dimensions · Размеры		
50833200000	50833-2	105 x 65 x 40 mm	250	5

Adapter-Satz 3-tlg.

Chrom-Vanadium-Stahl, gesandstrahlt, je 1
Adapter 1/4" - 3/8" - 1/2" Vierkant mit Kugel,
Länge 75mm für Maschinenbetrieb, 1/4"
Sechskant Antrieb

9083312-3



Adapter-set 3 pcs.

Chrome-Vanadium steel, sand blasted,
1 adapter each for 1/4", 3/8", 1/2"
square drive with ball, 75 mm long for
usage in machines 1/4" hexagon drive

Jeu de adapteurs
de 3 pcs.

Acier au Chrome Vanadium, sablé,
1 adaptateur de chaque à carré de
1/4"-3/8"-1/2" avec bille, longueur
75 mm pour utilisation sur machine,
entraînement hexagonal 1/4"

Набор из трех адаптеров

Хромованадиевая сталь,
пескоструйная обработка, по
одному адаптеру 1/4", 3/8" и 1/2"
квадрат с шариковым фиксатором,
длина 75 мм, для машинного
режима, с хвостовиком 1/4"
шестигранник



Nº заказа Order-No.	Артикул		L mm		
90833120305	9083312-3	1/4"	65	20	10
		3/8"	65	26	
		1/2"	65	32	

3 in 1
Schnellwechseladapter

Chrom-Vanadium, Kopf blau eloxiert,
Aufnahme für 1/4" Steckschlüsseleinsätze,
1/4" Bits und 5/16" Bits

9083313



NEW

3 in 1 quick change
adapter

Chrome Vanadium, head blue anodised,
admission for sockets and bits
1/4" square drive and bits 5/16" square
drive

Adaptateur de changement
rapide 3 en 1

Chrome-Vanadium, tête anodisée
bleue, adaptateur pour douilles de 1/4",
embouts de vissage de 1/4" et 5/16"

Быстросменный адаптер
3 в 1

Хромованадиевая сталь, головка
анодированная синего цвета, для
установки торцевых головок 1/4",
битов 1/4" и 5/16"

• **Nouveauté** •
exclusive produit-phare de HEYCO

• **NEUHEIT** •
exklusiv aus dem Hause HEYCO

• **Новинка** •
Эксклюзивно от HEYCO

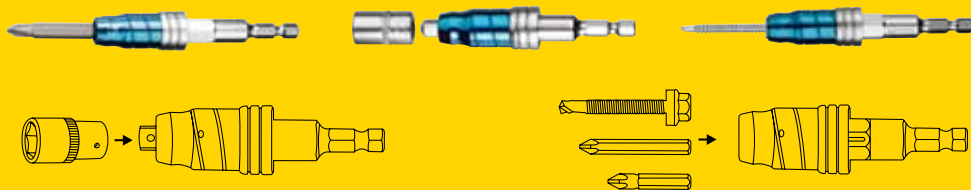

Nº заказа Order-No.	Артикул	L mm			
90833130080	9083313	95	250 g	71	1

Торцовые головки,
шестигранные

Douilles, 6 pans

Sockets, hexagon

Steckschlüsseleinsätze, Sechskant DIN 3124 / ISO 2725

Хромованадиевая сталь,
хромированные

Chrome-Vanadium, chromées

Chrome-Vanadium, chromium plated

Chrom-Vanadium, verchromt

№ заказа Order-No.	⊙MM	L mm	T mm	D1 mm	D2 mm	g	
50825600483	4	25,0	9,0	7,0	12,0	9	10
50825604583	4,5	25,0	9,0	7,0	12,0	10	10
50825600583	5	25,0	9,0	8,0	12,0	10	10
50825605583	5,5	25,0	9,0	9,0	12,0	9	10
50825600683	6	25,0	9,0	9,0	12,0	10	10
50825600783	7	25,0	9,0	10,0	12,0	11	10
50825600883	8	25,0	9,0	12,0	12,0	12	10
50825600983	9	25,0	11,0	13,0	13,0	14	10
50825601083	10	25,0	11,0	14,0	14,0	15	10
50825601183	11	25,0	12,0	16,0	16,0	21	10
50825601283	12	25,0	13,0	17,0	17,0	24	10
50825601383	13	25,0	13,0	18,0	18,0	27	10
50825601483	14	25,0	14,0	19,5	19,5	34	10
50825601583	15	25,0	15,0	21,5	21,5	52	10

50825-6

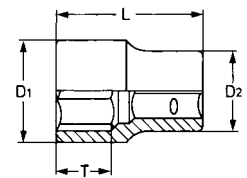
Наборы торцовых головок,
удлиненных

Douilles, extra longues

Sockets, extra deep

Steckschlüsseleinsätze, extra
lang DIN 3124 / ISO 2725Хромованадиевая сталь,
хромированные

Chrome-Vanadium, chromées

Chrome-Vanadium, chromium plated

Chrom-Vanadium, verchromt

№ заказа Order-No.	⊙MM	L mm	T mm	D1 mm	D2 mm	g	
50825190683	6	50,0	12,0	10,0	12,0	22	10
50825190783	7	50,0	19,0	10,5	12,0	23	10
50825190883	8	50,0	19,0	12,0	12,0	25	10
50825190983	9	50,0	19,0	13,0	12,0	29	10
50825191083	10	50,0	21,0	14,5	13,0	35	10
50825191183	11	50,0	23,0	16,0	14,0	42	10
50825191283	12	50,0	23,0	17,0	15,0	45	10
50825191383	13	50,0	23,0	18,0	16,0	52	10
50825191483	14	50,0	23,0	19,0	17,0	55	10

50825-19

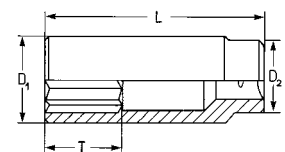
Наборы торцовых головок для
профиля „внешний TORX“Douilles pour vis
TORX® extérieuresSockets for
TORX®-head screwsSteckschlüsseleinsätze
für Außen-TORX®-SchraubenХромованадиевая сталь,
хромированные

Chrome-Vanadium, chromées

Chrome-Vanadium, chromium plated

Chrom-Vanadium, verchromt

№ заказа Order-No.	⊙E	★mm	L mm	T mm	D1 mm	D2 mm	g	
50825200483	4	3,86	25,0	7,0	7,0	12,0	10	10
50825200583	5	4,75	25,0	7,0	8,0	12,0	10	10
50825200683	6	5,74	25,0	7,0	9,0	12,0	11	10
50825200783	7	6,22	25,0	12,0	11,0	12,0	12	10
50825200883	8	7,52	25,0	12,0	12,0	12,0	13	10
50825201083	10	9,42	25,0	12,0	14,0	14,0	15	10
50825201183	11	10,08	25,0	12,0	16,0	16,0	19	10

50825-20

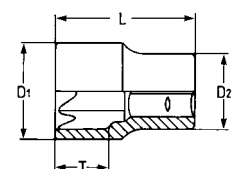

Schraubendrehereinsätze

Screwdriver Sockets

Douilles tournevis

Отверточные насадки

Отверточные насадки

Chrome-Vanadium, chromium plated

Chrome-Vanadium, chromées

Хромованадиевая сталь,
хромированные

50825-30 – 50825-37

1/4"

1/4"

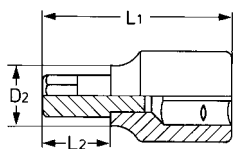

50825-30



50825-31



50825-32



50825-33



XZN



50825-35



50825-37



№ заказа Order-No.	Art.Nr.			L1 mm	L1 mm	D2 mm		
50825300383	50825-30	4,0	0,7	36,0	18,0	12,0	15	10
50825300483	50825-30	5,5	0,9	36,0	18,0	12,0	15	10
50825300583	50825-30	7,0	1,0	36,0	18,0	12,0	15	10

№ заказа Order-No.	Art.Nr.		L1 mm	L1 mm	D2 mm		
50825310183	50825-31	3	36,0	17,0	12,0	15	10
50825310283	50825-31	4	36,0	17,0	12,0	15	10
50825310383	50825-31	5	36,0	17,0	12,0	15	10
50825310483	50825-31	6	36,0	17,0	12,0	15	10

№ заказа Order-No.	Art.Nr.		L1 mm	L1 mm	D2 mm		
50825320183	50825-32	PH 1	36,0	17,0	12,0	15	10
50825320283	50825-32	PH 2	36,0	17,0	12,0	15	10
50825320383	50825-32	PH 3	36,0	17,0	12,0	15	10

№ заказа Order-No.	Art.Nr.		L1 mm	L1 mm	D2 mm		
50825330183	50825-33	M5	36,0	17,0	12,0	15	10
50825330283	50825-33	M6	36,0	17,0	12,0	15	10
50825330383	50825-33	M8	36,0	17,0	12,0	15	10

№ заказа Order-No.	Art.Nr.		L1 mm	L1 mm	D2 mm		
50825350183	50825-35	PZ 1	36,0	17,0	12,0	15	10
50825350283	50825-35	PZ 2	36,0	17,0	12,0	15	10
50825350383	50825-35	PZ 3	36,0	17,0	12,0	15	10

№ заказа Order-No.	Art.Nr.			L1 mm	L1 mm	D2 mm		
50825370883	50825-37	TT 8	2,52	37,0	17,0	12,0	15	10
50825371083	50825-37	TT 10	2,68	37,0	17,0	12,0	15	10
50825371583	50825-37	TT 15	3,48	37,0	17,0	12,0	15	10
50825372083	50825-37	TT 20	3,75	37,0	17,0	12,0	15	10
50825372583	50825-37	TT 25	4,25	37,0	17,0	12,0	15	10
50825372783	50825-37	TT 27	5,00	37,0	17,0	12,0	15	10
50825373083	50825-37	TT 30	5,55	37,0	17,0	12,0	15	10
50825374083	50825-37	TT 40	6,50	37,0	17,0	12,0	15	10

Принадлежности

Accessoires

Accessories

Antriebs- und Verbindungsteile

3/8"

Хромованадиевая сталь,
хромированные

Chrome-Vanadium, chromées

Chrome-Vanadium, chromium plated

Chrom-Vanadium, verchromt

50840-00-15 – 50840-06



50840-10-15



50840-03



50840-00-15



50850-14-1



50840-04



50840-04-1



50840-06



50840-14 / 50840-15

Трещотка с флажковым реверсом,
штифтовый выброс для быстрой
смены вставок, 48 зубьевCliquets réversibles
tige d'éjection pour libérer rapide-
ment l'outil du cliquet, 48 dentsLever type reversible ratchet
with quick release ejector button,
48 teethHebelumschaltknarren
mit Auswerferstift zum Schnelllösen
der Steckverbindung, 48 Zähne

50840-00-15

50840-00-15

50840-00-15

50840-00-15

С эргономичной двухкомпонентной
ручкой
DIN 3122 D · ISO 3315Avec poignée ergonomique à
2 composants
DIN 3122 D · ISO 3315with ergonomic 2 components handle
DIN 3122 D · ISO 3315mit ergonomischem 2-K Griff
DIN 3122 D · ISO 3315

50840-10-15

50840-10-15

50840-10-15

Изогнутый стальной корпус, ручка с
пластиковым покрытием
DIN 3123 B · ISO 3316Poignée en acier déporté
à enrobage plastique
DIN 3123 B · ISO 3316Offset handle, plastic coated
DIN 3123 B · ISO 3316Gebogener Stahlkern, kunststoffumman-
telt
DIN 3123 B · ISO 331650840-03 · Ручка с бегунком
DIN 3122 A · ISO 331550840-03 · Poignée coulissante
DIN 3122 A · ISO 331550840-03 · Sliding T-handle
DIN 3122 A · ISO 331550840-03 · Griffe mit Gleitstück
DIN 3122 A · ISO 3315

50850-14-1

50850-14-1

50850-14-1

Бегунок для удлинителя
DIN 3123 A · ISO 3316Coulisseau à adapter,
DIN 3123 A · ISO 3316Sliding T-head / Adapter
DIN 3123 A · ISO 3316Gleitstücke für Verlängerung
DIN 3123 A · ISO 331650840-04-1/04 · Удлинитель
DIN 3123 B · ISO 331650840-04-1/04 · Rallonges
DIN 3123 B · ISO 331650840-04-1/04 · Extension bars
DIN 3123 B · ISO 331650840-04-1/04 · Verlängerungen
DIN 3123 B · ISO 331650840-06 · Карданный шарнир
DIN 3123 C · ISO 331650840-06 · Cardan universel
DIN 3123 C · ISO 331650840-06 · Universal joints
DIN 3123 C · ISO 331650840-06 · Kardangelenke
DIN 3123 C · ISO 331650840-14 · Адаптер
50840-15 · Адаптер
DIN 3123 A · ISO 331650840-14 · Réducteur
50840-15 · Réducteur
DIN 3123 A · ISO 331650840-14 · Converter
50840-15 · Converter
DIN 3123 A · ISO 331650840-14 · Adapter
50840-15 · Adapter
DIN 3123 A · ISO 3316

№ заказа Order-No.	Артикул	□	■	L mm	g	g
50840015083	50840-00-15	3/8"		205	285	5
50840101500	50840-10-15	3/8"		195	205	5
50840030083	50840-03	3/8"		150	205	10
50850141083	50850-14-1	1/2"	3/8"	40	70	10
50840041083	50840-04-1	3/8"		75	75	10
50840040083	50840-04	3/8"		150	140	10
50840060083	50840-06	3/8"		55	65	10
50840140083	50840-14	3/8"	1/4"	25	68	10
50840150083	50840-15	3/8"	1/2"	45	70	10

Steckschlüsseinsätze, Sechskant
DIN 3124 / ISO 2725

Sockets, hexagon

Douilles, 6 pans

Торцовые головки,
шестигранные

Chrom-Vanadium, verchromt

Chrome-Vanadium, chromium plated

Chrome-Vanadium, chromées

Хромованадиевая сталь,
хромированные

50840-6

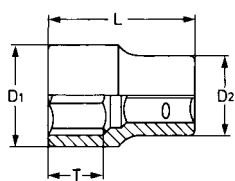

N° заказа Order-No.	MM	L mm	T mm	D1 mm	D2 mm	g	
50840600883	8	25,5	10,0	12,5	12,0	20	10
50840600983	9	28,0	10,0	17,0	13,0	22	10
50840601083	10	28,0	12,0	14,5	17,0	23	10
50840601183	11	25,5	12,0	15,5	17,0	24	10
50840601283	12	25,5	10,0	17,0	17,0	25	10
50840601383	13	25,5	11,0	18,5	17,0	26	10
50840601483	14	25,5	15,0	20,0	18,0	30	10
50840601583	15	25,5	15,0	21,0	19,5	33	10
50840601683	16	25,5	16,0	22,0	19,5	34	10
50840601783	17	25,5	17,0	23,0	20,0	35	10
50840601883	18	26,0	17,0	24,5	21,0	40	10
50840601983	19	26,5	17,0	26,0	23,0	46	10
50840602083	20	32,0	18,0	27,0	24,0	68	10
50840602183	21	32,0	18,0	28,0	25,0	70	10
50840602283	22	32,0	18,0	29,5	26,5	82	10
50840602483	24	32,0	18,0	32,0	28,0	95	10

Zündkerzeneinsätze
DIN 3124 / ISO 2725

Spark Plug Sockets

Douilles pour bougies

Головки для свечей
зажиганияChrom-Vanadium, verchromt
mit GummisicherungChrome-Vanadium, chromium plated
with rubber insertChrome-Vanadium, chromées
avec bague de caoutchoucХромованадиевая сталь,
хромированные, с резиновой
вставкой

50840-19-1 · 50840-19-3

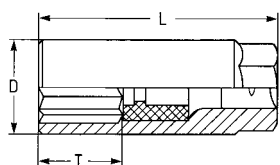

N° заказа Order-No.	MM	L mm	T mm	D mm	MM	g	
50840190183	20,8	70,0	25,0	32,0	24	160	10
50840190383	16	65,0	20,0	22,5	19	100	10

Einsätze mit Schon-Profil und
KreuzrändelungSockets with SP-profile and
cross knurlingDouilles avec profil de protec-
tion et moletage en croixГоловки с особым профилем
и крестовидной насечкойSuper-Oberflächen-Verarbeitung,
Oberfläche in Matt-Finish.
Mehr Grip durch Kreuzrändelung.
Schon-Profil schützt Schrauben und
Muttern.Superior surface appearance in mat
chromium plated finish
Cross knurling provides better grip
and SP profile
protects screws and nutsParfaite finition des surfaces,
Surfaces en finition mat,
Meilleur contact grâce au moletage
en croix, Le profil spécial protège les
boulons et écrousОсобо тщательная матовая
обработка поверхности,
крестовидная насечка
обеспечивает лучший захват,
особый профиль не разрушает
винты и гайки

Принадлежности

Accessoires

Accessories

Antriebs- und Verbindungsteile

1/2"

Хромованадиевая сталь,
хромированные

Chrome-Vanadium, chromées

Chrome-Vanadium, chromium plated

Chrom-Vanadium, verchromt

50850-00-15 – 50850-06



50850-10-15



50850-00-15



50850-05



50850-04



50850-04-5/05-5



50850-04-5

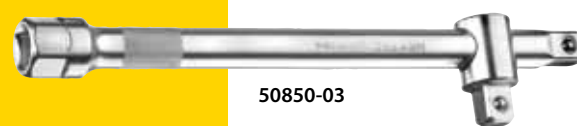

50850-03



50840-15



50850-14-1



50850-06

Трещотка с флажковым реверсом,
штифтовый выброс для быстрой
смены насадок, 48 зубьевCliquets réversibles
tige d'éjection pour libérer rapide-
ment l'outil du cliquet, 48 dentsLever type reversible ratchet
with quick release ejector button,
48 teethHebelumschaltknarren
mit Auswerferstift zum Schnelllösen
der Steckverbindung, 48 Zähne

50850-00-15

С эргономичной двухкомпонентной
ручкой
DIN 3122 D · ISO 3315

50850-00-15

Avec poignée ergonomique à
2 composantes
DIN 3122 D · ISO 3315

50850-00-15

with ergonomic 2 components handle
DIN 3122 D · ISO 3315

50850-00-15

mit ergonomischem 2-K Griff
DIN 3122 D · ISO 3315

50850-10-15

Изогнутый стальной корпус, ручка с
пластиковым покрытием
DIN 3123 B · ISO 3316

50850-10-15

Poignée en acier déporté
à enrobage plastique
DIN 3123 B · ISO 3316

50850-10-15

Offset handle, plastic coated
DIN 3123 B · ISO 3316

50850-10-15

Gebogener Stahlkern, kunststoffumman-
telt
DIN 3123 B · ISO 331650850-03 · Ручка с бегунком
DIN 3122 A · ISO 331550850-03 · Poignée coulissante
DIN 3122 A · ISO 331550850-03 · Sliding T-handle
DIN 3122 A · ISO 331550850-03 · Griffe mit Gleitstück
DIN 3122 A · ISO 331550850-04/05 · Удлинители
DIN 3123 B · ISO 331650850-04/05 · Rallonges
DIN 3123 B · ISO 331650850-04/05 · Extension bars
DIN 3123 B · ISO 331650850-04/05 · Verlängerungen
DIN 3123 B · ISO 331650850-04-5/05-5
Поворотные удлинители50850-04-5/05-5
Rallonges articulée50850-04-5/05-5
Wobble extension50850-04-5/05-5
Schwenkbare Verlängerungen50840-15/50850-14-1
Бегунки для удлинителя
DIN 3123 A · ISO 331650840-15/50850-14-1
Coulisseau à adapter,
DIN 3123 A · ISO 331650840-15/50850-14-1
Sliding T-head / Adapter
DIN 3123 A · ISO 331650840-15/50850-14-1
Gleitstücke für Verlängerung
DIN 3123 A · ISO 331650850-06 · Карданный шарнир
DIN 3123 C · ISO 331650850-06 · Cardan universel
DIN 3123 C · ISO 331650850-06 · Universal joints
DIN 3123 C · ISO 331650850-06 · Kardangelenke
DIN 3123 C · ISO 3316

№ заказа Order-No.	Артикул	□		L mm	g	mm
		○	■			
50850015083	50850-00-15	1/2"		250	555	5
50850101500	50850-10-15	1/2"		250	450	5
50850030083	50850-03	1/2"		250	500	10
50840150083	50840-15	3/8"	1/2"	45	70	10
50850040083	50850-04	1/2"		125	200	10
50850045083	50850-04-5	1/2"		125	200	10
50850050083	50850-05	1/2"		250	420	10
50850055083	50850-05-5	1/2"		250	420	10
50850060083	50850-06	1/2"		75	150	10
50850141083	50850-14-1	1/2"	3/8"	40	70	10

Kombi-Hebelumschaltknarre und Verlängerung mit Durchsteckfunktion, Vierkantadapter

Lever type reversible ratchet and extension with go-through function, adapter for standard function

Cliquet réversible combiné et rallonge avec fonction traversante, adaptateur carré

Комбинированная трещотка с флажковым реверсом и удлинителем, для сквозного захвата детали, с адаптером-квадратом

Chrom-Vanadium, verchromt, 48 Zähne

Chrome-Vanadium, chromium plated, 48 teeth

Chrome-Vanadium, chromées, 48 dents

Хромованадиевая сталь, хромированная, 48 зубьев

50855-00-15 – 50855-16



Удлинители
Extension bars
Rallonges
Alargaderas

Адаптер для стандартного использования
Adapter for standard function
Adaptateur pour fonctions standard
Adaptadores para funciones standard

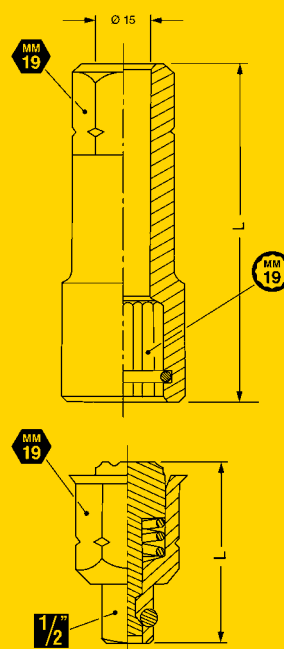

№ заказа Order-No.	Артикул	L mm	g	mm
50855015083	50855-00-15	260	495	1
50855041083	50855-04-1	75	130	1
50855160083	50855-16	37	61	1

Steckschlüsseleinsätze, sechskant mit Durchsteckfunktion

Sockets, hexagon with go-through function

Douilles, 6 pans avec fonction traversante

Торцовые головки, шестигранные, для сквозного захвата детали

Chrom-Vanadium, verchromt

Chrome-Vanadium, chromium plated

Chrome-Vanadium, chromées

Хромованадиевая сталь, хромированные

50855-6

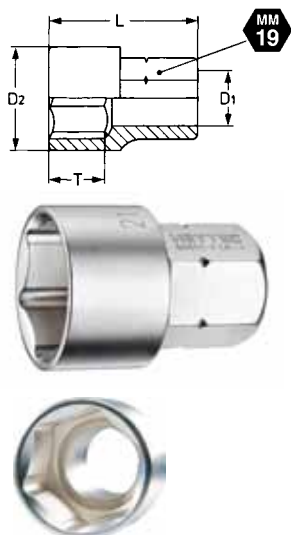

№ заказа Order-No.	MM	L mm	T mm	D1 mm	D2 mm	g	mm
50855601083	10	38,0	15,0	9,0	15,0	46	10
50855601183	11	38,0	15,0	9,0	16,0	48	10
50855601283	12	38,0	15,0	11,0	18,0	48	10
50855601383	13	38,0	15,0	11,0	19,0	50	10
50855601483	14	38,0	15,0	12,0	20,0	53	10
50855601583	15	38,0	15,0	12,0	22,0	55	10
50855601783	17	38,0	16,0	14,0	24,0	52	10
50855601983	19	38,0	16,0	15,0	26,0	48	10
50855602183	21	38,0	16,0	15,0	28,0	50	10
50855602283	22	38,0	16,0	15,0	30,0	59	10
50855602483	24	38,0	16,0	15,0	32,0	62	10

Торцовые головки,
шестигранные

Douilles, 6 pans

Sockets, hexagon

Steckschlüsseleinsätze, Sechskant DIN 3124 / ISO 2725

Хромованадиевая сталь,
хромированные

Chrome-Vanadium, chromées

Chrome-Vanadium, chromium plated

Chrom-Vanadium, verchromt

50850-6

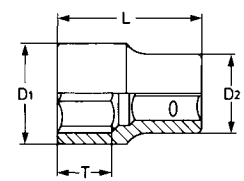

№ заказа Order-No.	MM	L mm	T mm	D1 mm	D2 mm	g	
50850600883	8	38,5	14,0	13,5	22,0	48	10
50850600983	9	38,5	14,0	14,5	22,0	48	10
50850601083	10	38,5	14,0	15,5	22,0	54	10
50850601183	11	38,5	14,0	16,5	22,0	51	10
50850601283	12	38,5	14,0	17,5	22,0	50	10
50850601383	13	38,5	14,0	18,5	22,0	50	10
50850601483	14	38,5	14,0	20,0	22,0	53	10
50850601583	15	38,5	14,0	21,5	22,0	55	10
50850601683	16	38,5	14,0	22,5	22,0	63	10
50850601783	17	38,5	14,0	24,0	22,5	66	10
50850601883	18	38,5	14,0	25,0	23,0	71	10
50850601983	19	38,5	20,0	25,0	24,5	74	10
50850602083	20	38,5	20,0	28,0	25,5	84	10
50850602183	21	38,5	20,0	28,0	26,5	84	10
50850602283	22	38,5	20,0	30,0	28,0	105	10
50850602383	23	40,0	20,0	32,0	28,0	116	10
50850602483	24	40,5	22,0	32,0	30,0	120	10
50850602783	27	42,5	22,0	36,0	34,0	170	10
50850603083	30	42,5	22,0	40,0	36,5	205	10
50850603283	32	45,0	25,0	42,0	38,0	235	10

Торцовые головки,
удлиненныеDouilles,
extra longuesSockets,
extra deepSteckschlüsseleinsätze, extra
lang DIN 3124 / ISO 2725Хромованадиевая сталь,
хромированные

Chrome-Vanadium, chromées

Chrome-Vanadium, chromium plated

Chrom-Vanadium, verchromt

50850-19

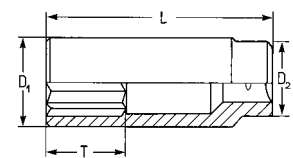

№ заказа Order-No.	MM	L mm	T mm	D1 mm	D2 mm	g	
50850191083	10	77,0	35,0	14,8	22,0	86	10
50850191383	13	77,0	35,0	18,8	22,0	105	10
50850191483	14	77,0	35,0	20,5	22,0	105	10
50850191583	15	77,0	35,0	22,0	22,0	115	10
50850191783	17	77,0	35,0	24,0	22,0	130	10
50850191983	19	77,0	35,0	26,0	23,0	145	10 50850192283
22	77,0	35,0	26,0	24,0	160	10	
50850192483	24	77,0	35,0	28,0	24,0	170	10

Головки для свечей
зажигания

Douilles pour bougies

Spark Plug Sockets

Zündkerzeneinsätze
DIN 3124 / ISO 2725Хромованадиевая сталь,
хромированные, с резиновыми
вставкамиChrome-Vanadium, chromées
avec bague de caoutchoucChrome-Vanadium, chromium plated
with rubber insertChrom-Vanadium, verchromt
mit Gummisicherung

50850-19-1 • 50850-19-3

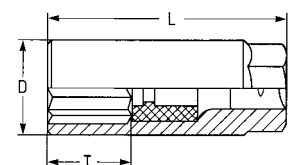

№ заказа Order-No.	Артикул	MM	L mm	T mm	D1 mm	MM	g	
50850190183	50850-19-1	20,8	70,0	21,5	28,0	24,0	170	10
50850190383	50850-19-3	16,0	65,0	18,0	23,0	21,0	110	10



Steckschlüsseinsätze
für Außen-TORX®-Schrauben

Chrom-Vanadium, verchromt

50850-20

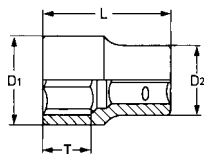
Sockets for
TORX®-head screws

Chrome-Vanadium, chromium plated

Douilles pour
TORX® extérieures

Chrome-Vanadium, chromées

Торцовые головки, под
профиль „внешний TORX“Хромованадиевая сталь,
хромированные

№ заказа Order-No.	E	mm	L mm	T mm	D1 mm	D2 mm	g	
50850201083	E 10	9,42	38,0	14,0	15,0	22,0	53	10
50850201183	E 11	10,08	38,0	14,0	15,0	22,0	53	10
50850201283	E 12	11,17	38,0	14,0	15,0	22,0	53	10
50850201483	E 14	12,90	38,0	14,0	17,0	22,0	55	10
50850201683	E 16	14,76	38,0	14,0	19,0	22,0	55	10
50850201883	E 18	16,70	38,0	14,0	21,0	24,0	73	10
50850202083	E 20	18,49	38,0	14,0	24,0	22,0	68	10
50850202283	E 22	20,32	38,0	14,0	26,0	23,0	80	10
50850202483	E 24	22,16	38,0	14,0	28,0	24,0	96	10

Schraubendrehereinsätze

Chrom-Vanadium, verchromt

50850-31 • 50850-33

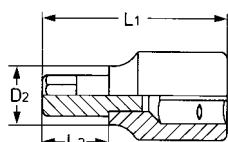

50850-31

Screwdriver Sockets

Chrome-Vanadium, chromium plated

Douilles tournevis

Chrome-Vanadium, chromées

Хромованадиевая сталь,
хромированные

№ заказа Order-No.	Art.Nr.	MM	L1 mm	L2 mm	D2 mm	g	
50850310083	50850-31-0	4	62,0	24,0	18,0	85	10
50850311383	50850-31-13	4	138,0	100,0	18,0	118	5
50850310283	50850-31-2	5	62,0	24,0	18,0	87	10
50850311483	50850-31-14	5	138,0	100,0	18,0	118	5
50850310383	50850-31-3	6	62,0	24,0	18,0	88	10
50850312283	50850-31-22	6	100,0	62,0	18,0	105	5
50850311583	50850-31-15	6	138,0	100,0	18,0	118	5
50850310183	50850-31-1	7	62,0	24,0	18,0	90	10
50850311683	50850-31-16	7	138,0	100,0	18,0	120	5
50850310483	50850-31-4	8	62,0	24,0	18,0	90	10
50850312483	50850-31-24	8	100,0	62,0	18,0	107	5
50850311283	50850-31-12	8	138,0	100,0	18,0	122	5
50850310583	50850-31-5	10	62,0	24,0	18,0	93	10
50850312583	50850-31-25	10	100,0	62,0	18,0	120	5
50850311183	50850-31-11	10	138,0	100,0	18,0	144	5
50850310683	50850-31-6	12	62,0	24,0	20,0	102	10
50850312683	50850-31-26	12	100,0	62,0	20,0	142	5
50850311883	50850-31-18	12	138,0	100,0	20,0	175	5
50850310783	50850-31-7	14	62,0	24,0	22,0	120	10
50850312783	50850-31-27	14	100,0	62,0	22,0	173	5
50850311783	50850-31-17	14	138,0	100,0	22,0	217	5
50850310883	50850-31-8	17	62,0	24,0	26,0	158	10
50850311083	50850-31-10	17	138,0	100,0	26,0	305	5
50850310983	50850-31-9	19	62,0	24,0	26,0	168	10
50850311983	50850-31-19	19	138,0	100,0	26,0	350	5

№ заказа Order-No.	Art.Nr.		L1 mm	L2 mm	D2 mm	g	
50850330183	50850-33-1	M 5	62,0	24,0	18,0	86	10
50850332183	50850-33-21	M 5	138,0	100,0	18,0	118	5
50850330283	50850-33-2	M 6	62,0	24,0	18,0	88	10
50850331283	50850-33-12	M 6	100,0	62,0	18,0	102	5
50850332283	50850-33-22	M 6	138,0	100,0	18,0	118	5
50850330383	50850-33-3	M 7	62,0	24,0	18,0	88	10
50850332383	50850-33-23	M 7	138,0	100,0	18,0	119	5
50850330483	50850-33-4	M 8	62,0	24,0	18,0	88	10
50850331483	50850-33-14	M 8	100,0	62,0	18,0	104	5
50850332483	50850-33-24	M 8	138,0	100,0	18,0	120	5
50850330583	50850-33-5	M 10	62,0	24,0	18,0	91	10
50850331583	50850-33-15	M 10	100,0	62,0	18,0	118	5
50850332583	50850-33-25	M 10	138,0	100,0	18,0	140	5
50850330683	50850-33-06	M 12	62,0	24,0	20,0	100	10
50850331683	50850-33-16	M 12	100,0	62,0	20,0	139	5
50850332683	50850-33-26	M 12	138,0	100,0	20,0	170	5
50850330783	50850-33-07	M 14	62,0	24,0	22,0	113	10
50850332783	50850-33-27	M 14	138,0	100,0	22,0	212	5



50850-33

Отверточные насадки

Douilles tournevis

Screwdriver Sockets

Steckschlüsseleinsätze

Хромованадиевая сталь,
хромированные

Chrome-Vanadium, chromées

Chrome-Vanadium, chromium plated

Chrom-Vanadium, verchromt

50850-34 • 50850-36

50850-37

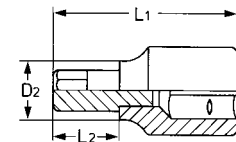

50850-34 RIBE



50850-36 TORX*



50850-37 Tamper TORX*

№ заказа Order-No.	Art.Nr.		L1 mm	L2 mm	D2 mm		
50850340183	50850-34-1	M 5	62,0	24,0	18,0	87	10
50850342183	50850-34-21	M 5	138,0	100,0	18,0	118	5
50850340283	50850-34-2	M 6	62,0	24,0	18,0	88	10
50850342283	50850-34-22	M 6	138,0	100,0	18,0	119	5
50850340383	50850-34-3	M 7	62,0	24,0	18,0	88	10
50850342383	50850-34-23	M 7	138,0	100,0	18,0	119	5
50850340483	50850-34-4	M 8	62,0	24,0	18,0	89	10
50850342483	50850-34-24	M 8	138,0	100,0	18,0	119	5
50850340583	50850-34-5	M 10	62,0	24,0	18,0	91	10
50850342583	50850-34-25	M 10	138,0	100,0	18,0	141	5
50850340683	50850-34-06	M 12	62,0	24,0	20,0	101	10
50850342683	50850-34-26	M 12	138,0	100,0	20,0	173	5
50850340783	50850-34-07	M 14	62,0	24,0	22,0	114	10
50850342783	50850-34-27	M 14	138,0	100,0	22,0	212	5

№ заказа Order-No.	Art.Nr.		mm	L1 mm	L2 mm	D2 mm		
50850362083	50850-36-20	T 20	3,86	62,0	24,0	18,0	86	10
50850361083	50850-36-10	T 20	3,86	138,0	100,0	18,0	117	5
50850362583	50850-36-25	T 25	4,43	62,0	24,0	18,0	86	10
50850361183	50850-36-11	T 25	4,43	138,0	100,0	18,0	119	5
50850362783	50850-36-27	T 27	4,99	62,0	24,0	18,0	86	10
50850361283	50850-36-12	T 27	4,99	138,0	100,0	18,0	119	5
50850363083	50850-36-30	T 30	5,62	62,0	24,0	18,0	87	10
50850360383	50850-36-3	T 30	5,62	100,0	62,0	18,0	100	5
50850361383	50850-36-13	T 30	5,62	138,0	100,0	18,0	118	5
50850364083	50850-36-40	T 40	6,65	62,0	24,0	18,0	88	10
50850360483	50850-36-4	T 40	6,65	100,0	62,0	18,0	102	5
50850361483	50850-36-14	T 40	6,65	138,0	100,0	18,0	120	5
50850364583	50850-36-45	T 45	7,82	62,0	24,0	18,0	88	10
50850361583	50850-36-15	T 45	7,82	138,0	100,0	18,0	120	5
50850365083	50850-36-50	T 50	8,83	62,0	24,0	18,0	90	10
50850360683	50850-36-6	T 50	8,83	100,0	62,0	18,0	115	5
50850361683	50850-36-16	T 50	8,83	138,0	100,0	18,0	120	5
50850365583	50850-36-55	T 55	11,22	62,0	24,0	18,0	92	10
50850361783	50850-36-17	T 55	11,22	138,0	100,0	18,0	142	5
50850366083	50850-36-60	T 60	13,25	62,0	24,0	20,0	100	10
50850360883	50850-36-8	T 60	13,25	100,0	62,0	20,0	138	5
50850361883	50850-36-18	T 60	13,25	138,0	100,0	20,0	173	5
50850367083	50850-36-70	T 70	13,25	62,0	24,0	22,0	114	10
50850361983	50850-36-19	T 70	13,25	138,0	100,0	22,0	213	5

№ заказа Order-No.	Art.Nr.		mm	L1 mm	L2 mm	D2 mm		
50850372083	50850-37-20	TT 20	3,86	62,0	24,0	18,0	86	10
50850372583	50850-37-25	TT 25	4,43	62,0	24,0	18,0	86	10
50850372783	50850-37-27	TT 27	4,99	62,0	24,0	18,0	86	10
50850373083	50850-37-30	TT 30	5,62	62,0	24,0	18,0	86	10
50850374083	50850-37-40	TT 40	6,65	62,0	24,0	18,0	87	10
50850374583	50850-37-45	TT 45	7,82	62,0	24,0	18,0	88	10
50850375083	50850-37-50	TT 50	8,83	62,0	24,0	18,0	88	10
50850375583	50850-37-55	TT 55	11,22	62,0	24,0	18,0	90	10
50850376083	50850-37-60	TT 60	13,25	62,0	24,0	20,0	100	10

3/4"

Antriebs- und Verbindungsteile

Accessories

Accessoires

Принадлежности

Chrom-Vanadium, verchromt,
72 ZähneChrome-Vanadium, chromium plated,
72 teethChrome-Vanadium, chromées,
72 dentsХромованадиевая сталь,
хромированные, 72 зуба

508100-00-6 – 508100-05



508100-00-6



508100-03



508100-04



508100-04-1



508100-05

508100-00-6
Umschaltknarre
mit Druckbetätigung zum Schnelllösen
und zur Arretierung der Steckverbindung.
DIN 3122 D · ISO 3315

508100-00-6
Lever type reversible ratchet
with quick release ejector button
DIN 3122 D · ISO 3315

508100-00-6
Cliquets réversibles
tige d'éjection pour libérer
rapidement l'outil du cliquet
DIN 3122 D · ISO 3315

508100-00-6
Трещотка с реверсом, с кнопкой
для быстрой смены и фиксации
насадок
DIN 3122 D · ISO 3315

508100-03 · Griff mit Gleitstück
DIN 3122 A · ISO 3315

508100-03 · Sliding T-handles
DIN 3122 A · ISO 3315

508100-03 · Poignée coulissantes
DIN 3123 B · ISO 3316

508100-03 · Ручка с бегунком
DIN 3123 B · ISO 3316

508100-04/04-1/05
Verlängerungen
DIN 3123 B · ISO 3316

508100-04/04-1/05
Extension bars
DIN 3123 B · ISO 3316

508100-04/04-1/05
Rallonges
DIN 3123 B · ISO 3316

508100-04/04-1/05
Удлинитель
DIN 3123 B · ISO 3316

№ заказа Order-No.	Артикул	□ ■	L mm	⚖	📦
50810000680	508100-00-6	3/4"	510	1700	2
50810003080	508100-03	3/4"	455	1360	2
50810004180	508100-04-1	3/4"	100	440	2
50810004080	508100-04	3/4"	200	840	2
50810005080	508100-05	3/4"	400	1560	2

Торцевые головки,
шестигранные

Douilles, 6 pans

Sockets, hexagon

Steckschlüsseleinsätze, Sechskant DIN 3124 / ISO 2725

Хромованадиевая сталь,
хромированные

Chrome-Vanadium, chromées

Chrome-Vanadium, chromium plated

Chrom-Vanadium, verchromt

508100-6

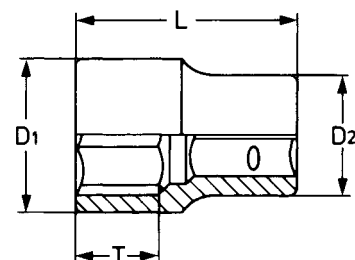

№ заказа Order-No.	MM	L mm	T mm	D1 mm	D2 mm	g	
50810061980	19	50	15	29	33	168	5
50810062180	21	50	15	31	33	172	5
50810062280	22	50	15	33	36	211	5
50810062380	23	50	15	33	36	211	5
50810062480	24	50	15	34	36	225	5
50810062680	26	52	26	37	36	223	5
50810062780	27	52	26	38	36	224	5
50810062980	29	52	26	40	38	262	5
50810063080	30	54	26	42	38	285	5
50810063280	32	56	28	44	38	305	5
50810063580	35	58	30	48	42	395	5
50810063680	36	58	30	50	42	434	5
50810063880	38	60	30	52	45	472	5
50810064180	41	64	36	56	45	550	5
50810064680	46	68	36	62	48	685	5
50810065080	50	72	40	68	48	800	5



Особенности

Particularités

Features

Besonderheiten

Трещотка с мелкими зубьями,
бегунок с удлинителями и
штифтовым выбросом для быстрой
смены насадок

Cliquets à fine denture
Poignée coulissante, cliquet et
rallonges à éjection rapide

Ratchet with fine toothing
Sliding T-head, ratchet and
extension bars with
quick release ejector button

Knarre mit Feinverzahnung.
Gleitstück, Knarre und Verlängerungen
mit Schnell-Auswurf.



HEYTEC

TOOLS

www.heytec-tools.de

Так выглядит See how the test-v

Домашний мастер

4/10

Практика

Высший класс

TESTSIEGER

Производитель: Heyco, Remscheid

Hotline: 02191 2050

Internet: www.heyco.de

Баллы:

Шуруповерт:	15%	1,4	●●●●●
Гаечный ключ:	15%	1,1	●●●●●
Трещотка/наборы битов:	25%	1,5	●●●●●
Клещи:	15%	1,2	●●●●●
Использование (набор):	10%	1,4	●●●●●
Оснащение:	20%	1,0	●●●●●

Оценка: + -

+ без отдельных частей/выколотка

- Вес

Высший класс

Heimwerker

Praxis 4/2010

1,3

Цена/качество: хорошо



selbst

ist der Mann

Das Do-it-yourself-Magazin

ПРАКТИКА

ПОБЕДИТЕЛЬ ТЕСТА

"Очень хорошо"
внешний вид
и характеристики
отличные
Тест 8.2005



Т победители! vanquishers looks like



Heytec Тележки-мастерские

Изготовитель: Heyco, Remscheid
 Цена: um 350 Euro
 Телефон: 0 21 91 / 2 05-0
 Веб-сайт: www.heyco.de

Оценка + -

- + Фиксация выдвижных ящиков
- + Окраска внутренних поверхностей
- + Устойчивость

Баллы

Применение: 40% 2,0 ●●●●○
 Удобство: 40% 1,5 ●●●●○
 Оснащение: 20% 1,0 ●●●●○

Oberklasse

Heimwerker
Praxis Ausgabe 1/2008

1,6

1/2" + 1/4"

Heytec Набор сторцовых головок, 104 предмета

Изготовитель: Heyco, Remscheid
 Цена: um 160 Euro
 Телефон: 0 21 91 / 2 05-0
 Веб-сайт: www.heyco.de

Оценка + -

- + Футляр защищен прокладкой
- + Удлинитель с шестигранным приводом
- + Ручка для насадок

Баллы

Функциональность 25% 1,3 ●●●●○
 Трещотка 25% 1,5 ●●●●○
 Торцовые головки 25% 1,2 ●●●●○
 Использование 10% 1,2 ●●●●○
 Комплектация 15% 1,5 ●●●●○

Oberklasse

Heimwerker
Praxis Ausgabe 3/2008

1,3

Цена/качество: хорошо – очень хорошо



Steckschlüsselgarnituren

Kombinierte Steckschlüssel-/
SchraubenschlüsselgarniturenSätze mit Schraubendreher-
einsätzen

Socket sets

Combined Sets of Sockets
and Wrenches

Sets with Screwdriver Sockets

Compositions de douilles

Jeux de douilles et clés de
serrage

Jeux de douilles-tournevis

Наборы головок

Комбинированные наборы
головок и гаечных ключейНаборы отверточных
насадок $1/4''$ 

27

 $3/8''$ 

28

 $1/2''$ 

29

35

 $3/4''$ 

36

Набор головок,
44 предмета

Compositions de douilles
44 pcs.

Socket set
44 pcs.

Steckschlüsselgarnitur
44-tlg.

Хромованадиевая сталь,
хромированные, в пластиковом
футляре

Chrome-Vanadium, chromées,
en coffret plastique

Chrome-Vanadium, chromium plated,
in plastic box

Chrom-Vanadium, verchromt,
in Kunststoffkoffer

№ заказа
Order-No.

Артикул

Maße · Dimensions · Размеры



50825301583

50825-3015

280 x 220 x 60 mm

1600

1

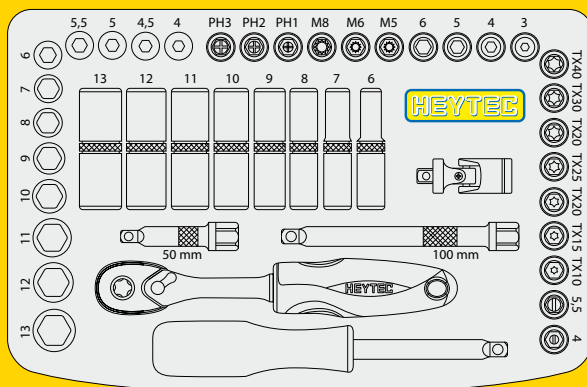

50825-3015



Набор головок,
44 предмета

Compositions de douilles
44 pcs.

Socket set
44 pcs.

Steckschlüsselgarnitur
44-tlg.

Хромованадиевая сталь,
хромированные, в пластиковом
футляре с двухкомпонентными
вставками

Chrome-Vanadium, chromées, avec
intérieur mousse à 2 composants en
coffret plastique

Chrome-Vanadium, chromium plated,
with 2 components foam insert in
plastic box

Chrom-Vanadium, verchromt, mit 2-K
Schaumstoffeinlage in Kunststoffbox

№ заказа
Order-No.

Артикул

Maße · Dimensions · Размеры



50829301883

50829-3018

145 x 102 x 50 mm

765

1

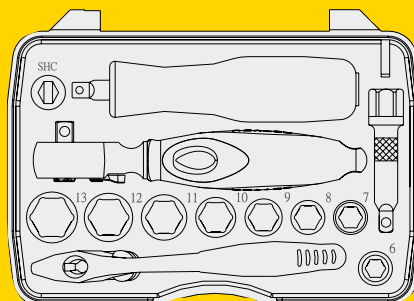
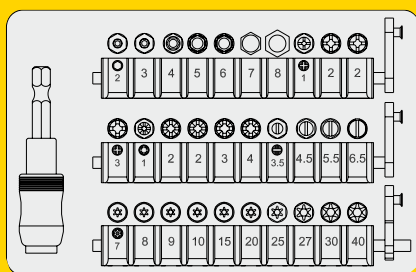

50829-3018



Набор головок,
22 предмета

Compositions de douilles
22 pcs.

Socket set
22 pcs.

Steckschlüsselgarnitur
22-tlg.

Хромованадиевая сталь,
хромированные, в пластиковом
футляре

Chrome-Vanadium, chromées,
en coffret plastique

Chrome-Vanadium, chromium plated,
in plastic box

Chrom-Vanadium, verchromt,
in Kunststoffbox

№ заказа
Order-No.

Артикул

Maße · Dimensions · Размеры



50829301783

50829-3017

160 x 102 x 36 mm

575

1

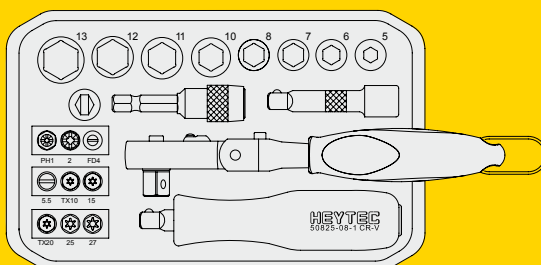

Mit arretierbarer Gelenkknarre + Gürtelclip
With articulated lockable ratchet plus belt clip
Avec cliquet articulé blocable + adaptateur de ceinture
С трещоткой на шарнире с фиксатором + поясной зажим



50829-3017



Steckschlüsselgarnitur
23-tlg.Chrom-Vanadium, verchromt,
in Kunststoffkoffer

50840-3015





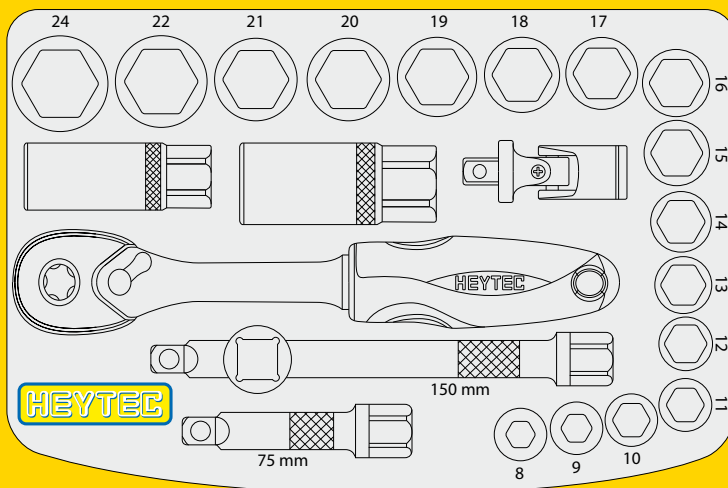

Socket set
23 pcs.Chrome-Vanadium, chromium plated,
in plastic boxCompositions de douilles
23 pcs.Chrome-Vanadium, chromées,
en coffret plastiqueНабор торцовых головок,
23 предметаХромованадиевая сталь,
хромированные, в пластиковом
футляре

№ заказа Order-No.	Артикул	Maße · Dimensions · Размеры	 g	
50840301583	50840-3015	280 x 220 x 60 mm	2000	1

Steckschlüsselgarnitur
15-tlg.Chrom-Vanadium, verchromt,
in Metallkasten

50843-3015

Socket set
15 pcs.Chrome-Vanadium, chromium plated,
in metal caseCompositions de douilles
15 pcs.Chrome-Vanadium, chromées,
en coffret métalliqueНабор торцовых головок,
15 предметовХромованадиевая сталь,
хромированные, в
металлическом футляре

№ заказа Order-No.	Артикул	Maße · Dimensions · Размеры	 g	
50843301583	50843-3015	225 x 115 x 40 mm enthaltend · containing composition · состав  MM 8 · 9 · 10 · 11 12 · 13 · 14 · 15 16 · 17 · 18 · 19  195 mm  125 mm  55 mm	1230	1

Набор отверточных насадок,
27 предметовComposition de
douilles-tournevis, 27 pcs.Screwdriver socket set
27 pcs.Schraubendrehereinsatz-
Sortiment, 27-tlg.



Хромованадиевая сталь,
хромированные насадки под
профиль „внутренний и внешний
TORX“, в пластиковом футляре

Chrome-vanadium, chromées,
en coffret plastique
pour vis TORX® int et ext.

Chrome-Vanadium, chromium plated,
in plastic box, for TORX® socket
and head screws

Chrom-Vanadium, verchromt,
für Innen- und Aussen-Torx®-Schrauben
in Kunststoffkoffer

50850-52

№ заказа Order-No.	Артикул	Маße · Dimensions · Размеры		
50850520083	50850-52	350 x 280 x 80 mm	3615	1

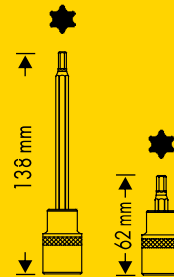
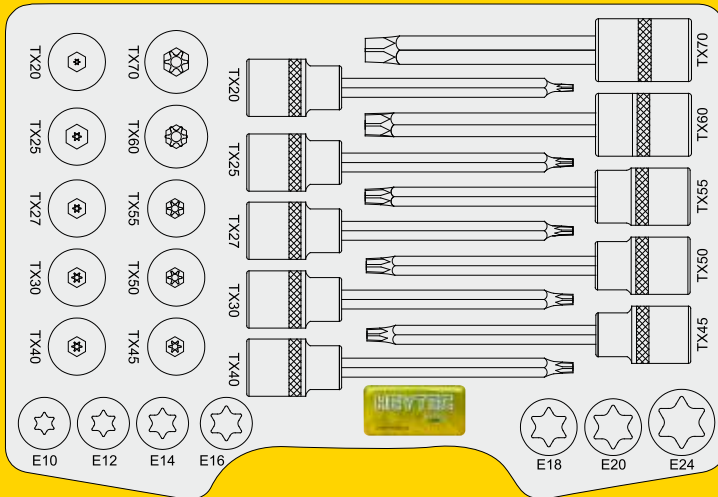
Набор отверточных насадок,
20 предметовComposition de
douilles-tournevis, 20 pcs.Screwdriver socket set
20 pcs.Schraubendrehereinsatz-
Sortiment, 20-tlg.



Хромованадиевая сталь,
хромированные насадки под
внутренний шестигранник, в
пластиковом футляре

Chrome-vanadium, chromées,
en coffret plastique pour vis
hexagonales int.

Chrome-Vanadium, chromium plated,
in plastic box, for hexagon
socket screws

Chrom-Vanadium, verchromt,
für Innensechskantschrauben
in Kunststoffkoffer

50850-55

№ заказа Order-No.	Артикул	Маße · Dimensions · Размеры		
50850551283	50850-55	350 x 280 x 80 mm	3765	1

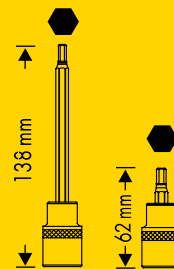
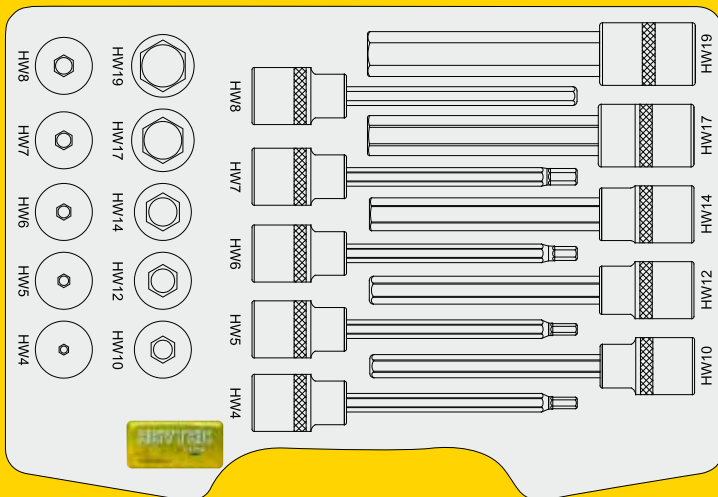

Schraubendrehereinsatz-Sortiment, 33-tlg.

Chrom-Vanadium, verchromt, in Kunststoffkoffer

50850-53

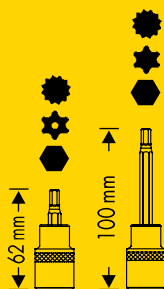

Screwdriver socket set 33 pcs.

Chrome-Vanadium, chromium plated, in plastic box

№ заказа Order-No.

Артикул

Маße · Dimensions · Размеры



50850530083

50850-53

350 x 280 x 80 mm

4400

1

Composition de douilles-tournevis, 33 pcs.

Chrome-Vanadium, chromées, en coffret plastique

Набор отверточных насадок, 33 предмета

Хромованадиевая сталь, хромированные, в пластиковом футляре

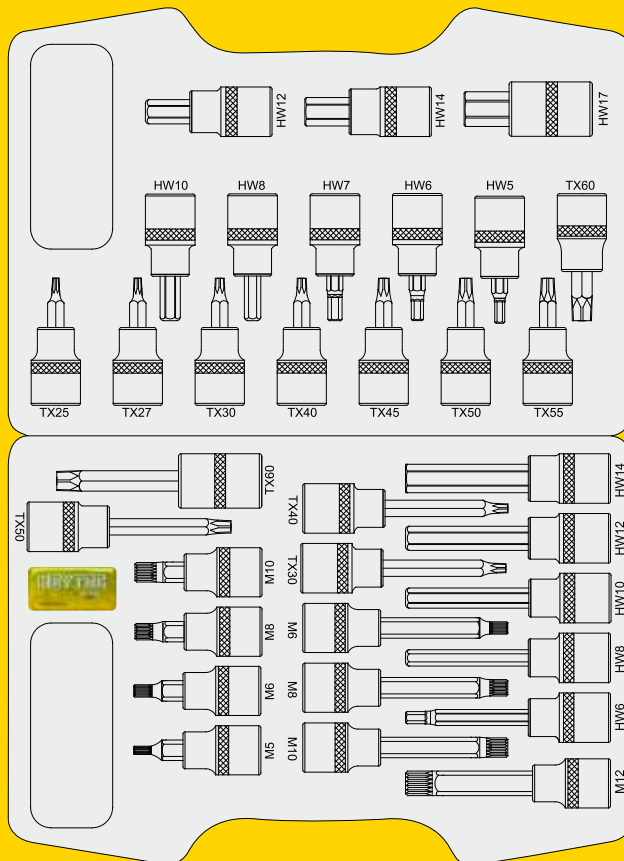

Schraubendrehereinsatz-Sortiment, 7-tlg.

Chrom-Vanadium, verchromt, in Metallkasten

50850-56



Screwdriver socket set 7 pcs.

Chrome-Vanadium, chromium plated, in metal case

№ заказа Order-No.

Артикул

Маße · Dimensions · Размеры



50850560283

50850-56

250 x 135 x 40 mm

1570

1

Composition de douilles-tournevis, 7 pcs.

Chrome-Vanadium, chromées, en coffret métallique

Набор отверточных насадок, 7 предметов

Хромованадиевая сталь, хромированные, в металлическом футляре

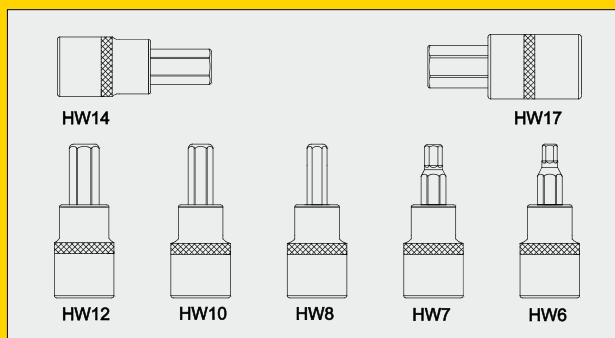

Набор отверточных насадок,
28 предметов

Composition de
douilles-tournevis, 28 pcs.

Screwdriver socket set
28 pcs.

Schraubendrehereinsatz-
Sortiment, 28-tlg.

Хромованадиевая сталь,
хромированные насадки для
профилей „внутренний RIBE“ и
„XZN“, в пластиковом футляре

Chrome-Vanadium, chromées,
en coffret plastique, pour vis RIBE
int. pour vis XZN int. multi-dents

Chrome-Vanadium, chromium plated,
in plastic box, for fluted socket screws
RIBE for multi-spline socket screws XZN

Chrom-Vanadium, verchromt, für
Schrauben mit Innen-RIBE und Vielzahn
XZN-Köpfen, in Kunststoffkoffer



50850-54

№ заказа Order-No.	Артикул	Маße · Dimensions · Размеры		
50850540083	50850-54	350 x 280 x 80 mm	4230	1

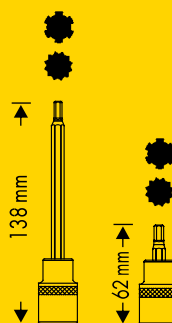
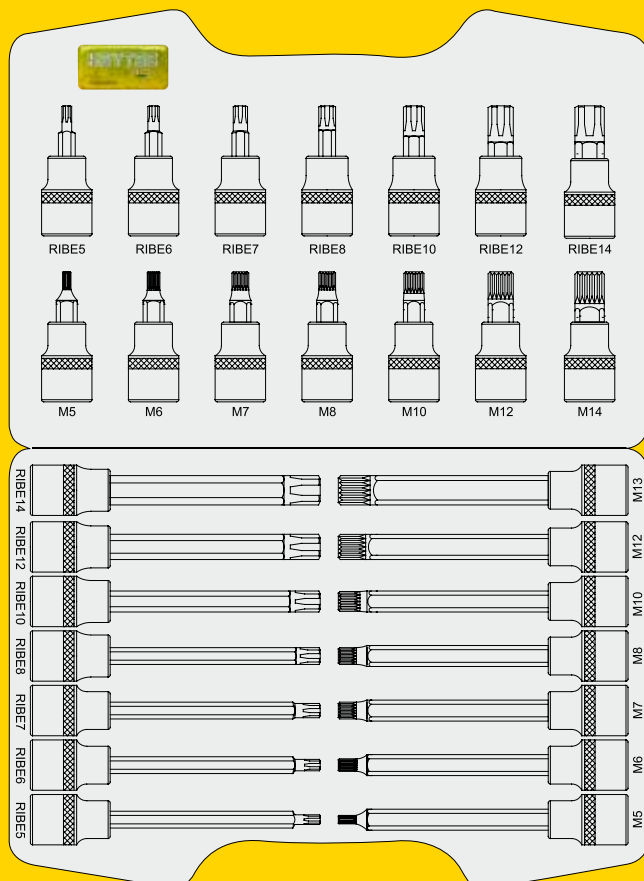

Набор отверточных насадок,
9 предметов

Composition de
douilles-tournevis, 9 pcs.

Screwdriver socket set
9 pcs.

Schraubendrehereinsatz-
Sortiment, 9-tlg.

Хромованадиевая сталь,
хромированные насадки
для профиля Tamper-TORX, в
металлическом футляре

Chrome-Vanadium, chromées,
en coffret métallique,
pour vis TORX® avec trou

Chrome-Vanadium, chromium plated,
in metal case,
for Tamper-TORX®-screws

Chrom-Vanadium, verchromt,
im Metallkasten,
für Tamper-TORX®-Schrauben



50850-59

№ заказа Order-No.	Артикул	Маße · Dimensions · Размеры		
50850590083	50850-59	250 x 135 x 40 mm	1650	1

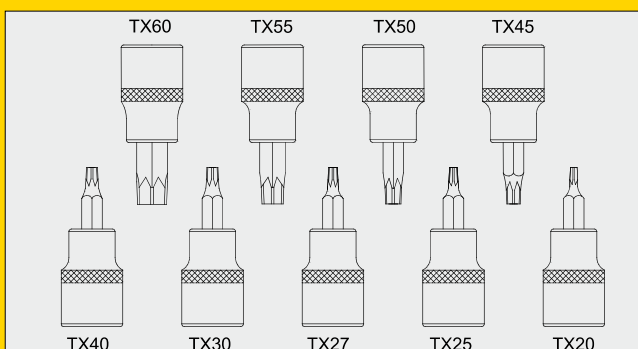

Steckschlüsselgarnitur mit 4 in 1 Knarrenringschlüssel, 31-tlg.

Chrom-Vanadium, verchromt, in Kunststoffkoffer

50884-3015



Socket set with 4 in 1 tatcheting wrench, 31 pcs.

Chrome-Vanadium, chromium plated, in plastic box

Coffret de douilles avec clés polygonaux à cliquet 4 en 1 31 pcs.

Chrome-Vanadium, chromées, en coffret plastique

Набор торцовых головок с трехзоточным накидным ключом „4 в 1“, 31 предмет

Хромованадиевая сталь, хромированные, в пластиковом футляре

№ заказа Order-No.	Артикул	Maße · Dimensions · Размеры		
50884301583	50884-3015	350 x 280 x 80 mm	4980	1

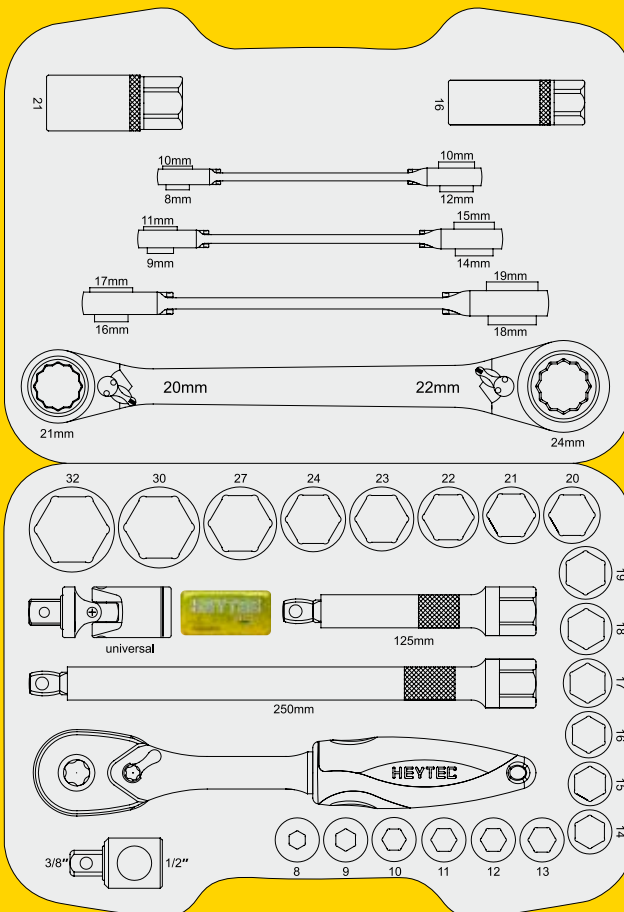

Universal-Steckschlüsselgarnitur mit Durchsteckfunktion, 14-tlg.

Chrom-Vanadium, verchromt, in Metallkasten

50855-3015



Universal socket set with go-through function, 14 pcs.

Chrome-Vanadium, chromium plated, in metal case

Coffret de douilles universelles avec fonction traversante, 14 pcs.

Chrome-Vanadium, chromées, en coffret métallique

Набор универсальных торцовых головок для сквозного захвата, 14 предметов

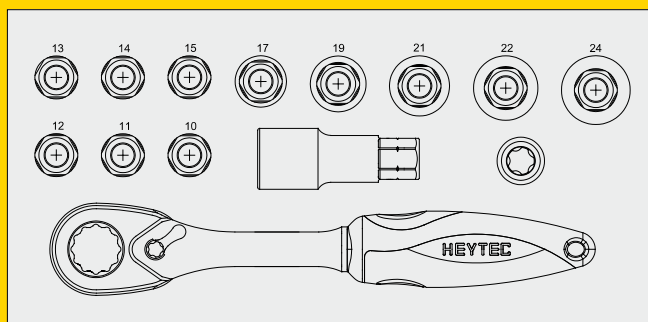
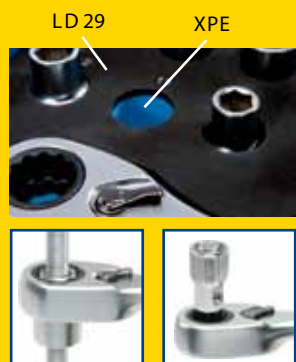

Хромованадиевая сталь, хромированные, в металлическом футляре

№ заказа Order-No.	Артикул	Maße · Dimensions · Размеры		
50855301583	50855-3015	320 x 160 x 55 mm	2600	1



Набор торцовых головок,
18 предметовCompositions de douilles
18 pcs.Socket set
18 pcs.Steckschlüsselgarnitur
18-tlg.Хромованадиевая сталь,
хромированные, в пластиковом
футляреChrome-Vanadium, chromées,
en coffret plastiqueChrome-Vanadium, chromium plated,
in plastic boxChrom-Vanadium, verchromt,
in Kunststoffkoffer

50851-3015

№ заказа Order-No.	Артикул	Маße · Dimensions · Размеры		
50851301583	50851-3015	350 x 280 x 80 mm	3500	1

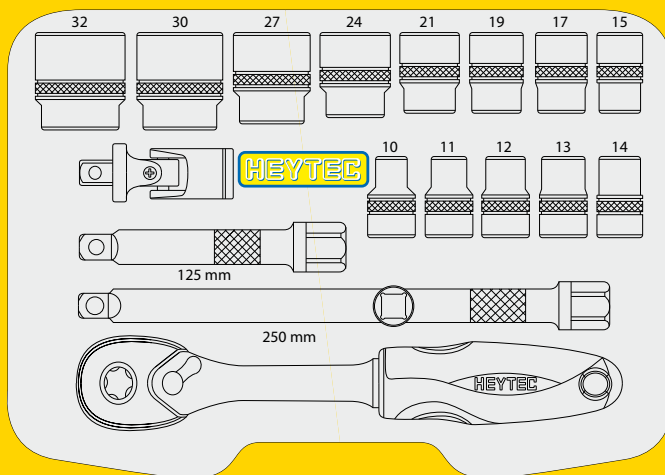
Набор торцовых головок,
39 предметовCompositions de douilles
39 pcs.Socket set
39 pcs.Steckschlüsselgarnitur
39-tlg.Хромованадиевая сталь,
хромированные, в пластиковом
футляреChrome-Vanadium, chromées,
en coffret plastiqueChrome-Vanadium, chromium plated,
in plastic boxChrom-Vanadium, verchromt,
in Kunststoffkoffer

50853-3015

№ заказа Order-No.	Артикул	Маße · Dimensions · Размеры		
50853301583	50853-3015	350 x 280 x 80 mm	5500	1

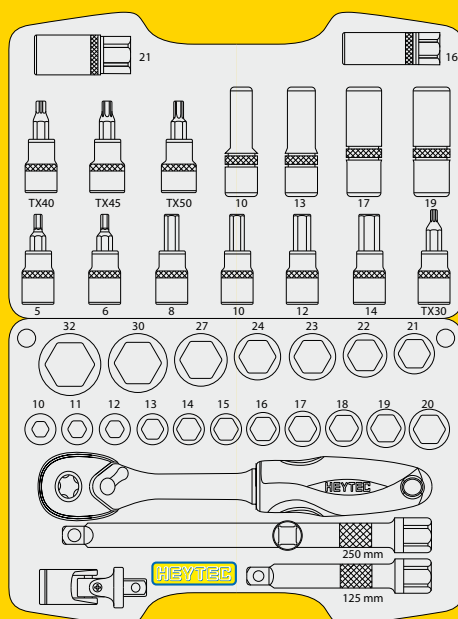

Steckschlüsselgarnitur
105-tlg.

Chrom-Vanadium, verchromt,
in Kunststoffkoffer

50825-5015



Socket set
105 pcs.

Chrome-Vanadium, chromium plated,
in plastic box

Compositions de douilles
105 pcs.

Chrome-Vanadium, chromées,
en coffret plastique

Набор с торцовыми
головками, 105 предметов

Хромованадиевая сталь,
хромированные, в пластиковом
футляре

№ заказа Order-No.	Артикул	Maße · Dimensions · Размеры		
50825501583	50825-5015	420 x 320 x 75 mm	6500	1

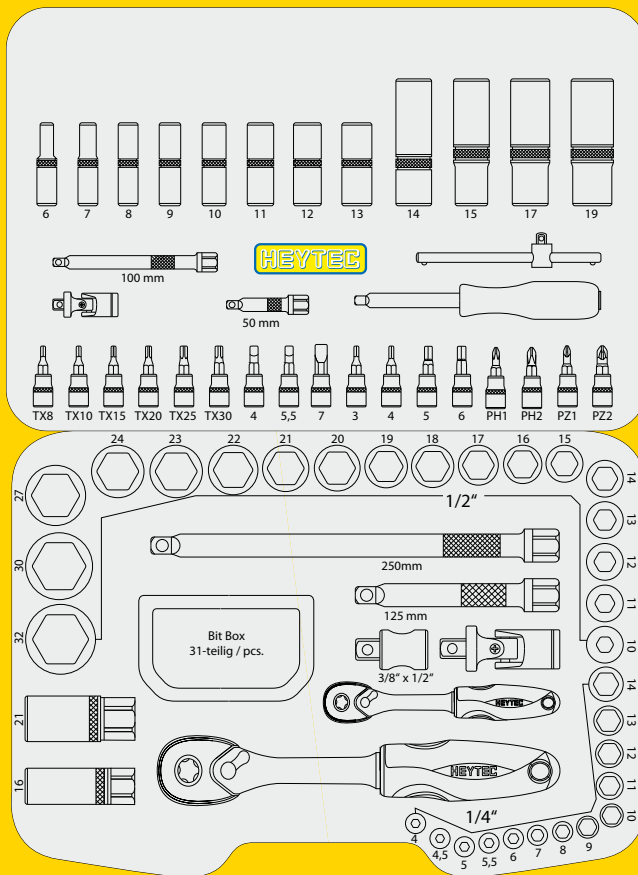

Кombinierte Steckschlüssel-
und Ringmaulschlüsselgarnitur,
33-tlg.

Chrom-Vanadium, verchromt,
in Metallkasten

50860-3015



Combined Set of Sockets
and combination Wrenches,
33 pcs.

Chrome-Vanadium, chromium plated,
in metal case

Composition de douilles et
cles mixtes, 33 pcs.

Chrome-Vanadium, chromées,
en coffret métallique

Набор торцовых головок и
комбинированных гаечных
ключей, 33 предмета



Хромованадиевая сталь,
хромированные, в
металлическом футляре

№ заказа Order-No.	Артикул	Maße · Dimensions · Размеры		
50860301580	50860-3015	450 x 187 x 52 mm	5600	1

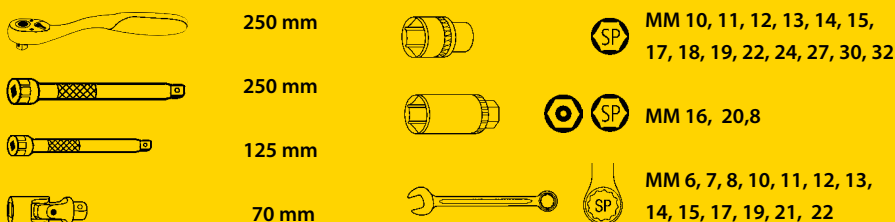
enthaltend · containing · composition · состав





Набор торцовых головок,
19*/21** предметовCompositions de douilles
19*/21** pcs.Socket set
19*/21** pcs.Steckschlüsselgarnitur
19*/21**-tlg.Хромованадиевая сталь,
хромированные, в металлическом
футляреChrome-Vanadium, chromées,
en coffret métalliqueChrome-Vanadium, chromium plated,
in metal caseChrom-Vanadium, verchromt,
in Metallkasten50872-3015
50873-3015

N° заказа Order-No.	Art.No.*	Маße · Dimensions · Размеры		
50872301583	50872-3015	407 x 162 x 52 mm	3910	1

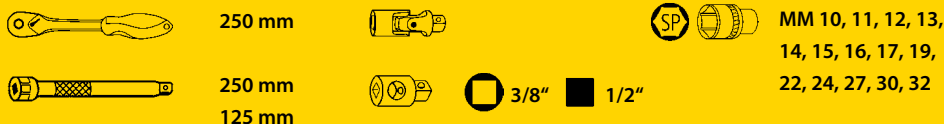
enthaltend · containing · composition · состав



N° заказа Order-No.	Art.No.**	Маße · Dimensions · Размеры		
50873301583	50873-3015	407 x 162 x 52 mm	4130	1



enthaltend · containing · composition · состав

wie · as · comme · как 50872-3015 +   MM 16, 20,8Набор торцовых головок, 13
предметовCompositions de douilles
13 pcs.Socket set
13 pcs.Steckschlüsselgarnitur
13-tlg.Хромованадиевая сталь,
хромированные, в металлическом
футляреChrome-Vanadium, chromées,
en coffret métalliqueChrome-Vanadium, chromium plated,
in metal caseChrom-Vanadium, verchromt,
in Metallkasten50870-3015
50870-3115

N° заказа Order-No.	Артикул	Маße · Dimensions · Размеры		
50870301583	50870-3015	318 x 119 x 49 mm	2300	1

enthaltend · containing · composition · contenido



N° заказа Order-No.	Артикул	Маße · Dimensions · Размеры		
50870311583	50870-3115	318 x 119 x 49 mm	2310	1

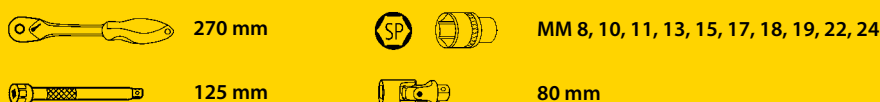

enthaltend · containing · composition · состав



Steckschlüsselnset
21-tlg.Chrom-Vanadium, verchromt,
in Kunststoffkoffer

508101-310

Socket set
21 pcs.Chrome-Vanadium, chromium plated,
in plastic boxCompositions de douilles
21 pcs.Chrome-Vanadium, chromées,
en coffret plastiqueНабор торцовых головок,
21 предметХромованадиевая сталь,
хромированные, в пластиковом
футляре

№ заказа Order-No.	Артикул	Maße · Dimensions · Размеры		
50810131080	508101-310	580 x 400 x 90 mm	14000	1

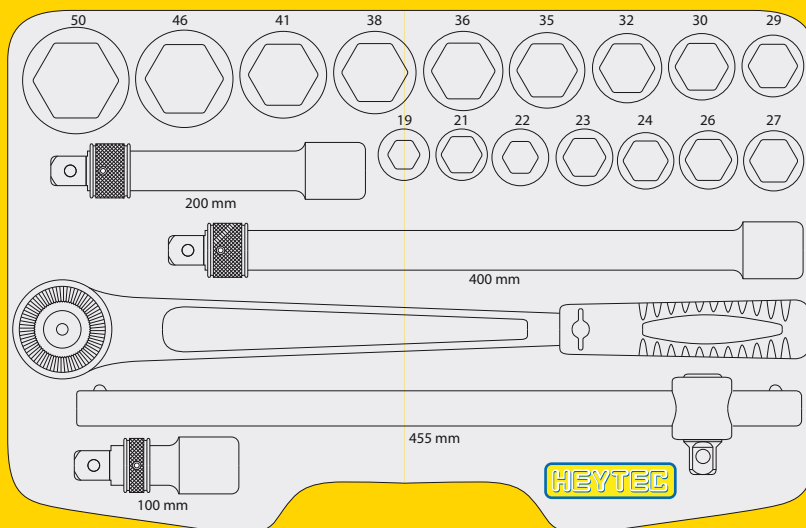

Heytec Werkstattwagen

Vertrieb: Heyco, Benscheid
 Preis: um 350 Euro
 Hotline: 0 21 91 / 2 05-0
 Internet: www.heyco.de

Bewertung: + = -

- + Schubladeranfertigung
- + innere Lackierung
- + Kippsicherheit

Note:

Anwendung: 40% 2,0 ●●●●●
 Handhabung: 40% 1,5 ●●●●●
 Ausstattung: 20% 1,0 ●●●●●

Oberklasse

Heimwerker Praxis Ausgabe 1/2008 **1,6**



делает мобильным!
brings mobility

Werkstattwagen und Module
 Workshop trolley and modules
 Servante d'atelier et modules
 Тележки-мастерские и модули



Тележки-мастерские

Servante d'atelier

Workshop trolleys

Werkstattwagen

Стабильная металлическая конструкция, не перекашивается, выдерживает большие нагрузки, 5 выдвижных ящиков на шариковых направляющих, большой отсек для хранения приборов, инструментов и т.п., центральное запирание с цилиндрическим замком

De construction métallique robuste, haute résistance et grande capacité de charge, 5 tiroirs avec glissières à billes y compris grand casier pour outils, machines etc.. Verrouillage central avec serrure à cylindre

rigid metal construction resisting torsional forces, for high loads, 5 drawers with ball bearings and large stowage room for machines and equipment central locking with cylinder lock

In stabiler Metallkonstruktion, verwindungssteif und hochbelastbar, 5 Schubfächer mit Kugelführungen inkl. großem Staufach für Geräte, Maschinen u.ä.. Zentralverriegelung mit Zylinderschloss.

5081129



Papierkorb
Waste-paper basket
Corbeille à papier
Отсек для бумаги

Papierrollenhalter
Paper roll holder
Support de rouleau de papier
Держатель для бумажных рулонов

Trennblech / Satz
Divider set for drawers
Jeu de lamelles intercalaires
Разделители металлические/ комплект



Fachteiler / Satz
Slotted divider set for drawers
Jeu de casiers de rangement
Отделения/комплект

Ablageschale
Storage box
Boîte de rangement
Отсек для хранения

Dosenhalter
Tin holder
Support pour aérosols
Отделения для бутылок

Zubehör siehe gültige HEYCO Preisliste art.no. 1129-8-1 to 12
Accessories please see the actual HEYCO pricelist art.no. 1129-8-1 to 12
Accessoires, voir Heyco liste de prix actuelle art. no. 1129-8-1 à 12
Принадлежности, por favor, ver lista actual de precios HEYCO, articulo nr. 1129-8-1 al 12

№ заказа Order-No.	Артикул	Маße · Dimensions · Размеры		
50811290120	5081129	(L) 600 x (B) 440 x (H) 950 mm	54000	1

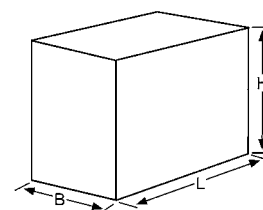

Защитный чехол для тележки-мастерской

Protection pour Servante d'atelier

Nylon cover for workshop trolley

Abdeckhaube für Werkstattwagen

Нейлон 210 D PU

nylon 210 D PU

Nylon 210 D PU

210 D PU Nylon

5081129-15

№ заказа Order-No.	Артикул	Маße · Dimensions · Размеры		
50811291500	5081129-15	(L) 730 x (B) 500 x (H) 850 mm	345	1



Цена и поставка без тележки

Prix et livraison sans servante d'atelier

price and delivery exclusive of tool trolley

Preis und Lieferung ohne Werkstattwagen

Werkstattwagen
mit Modulen

90-tlg. in 5 Modulen

5081129-25



5081129

Workshop trolley
with modules

90 pcs. in 5 modules

Servante d'atelier
avec modules

90 pces. en 5 modules

Тележки-мастерские с
модулями

90 предметов и 5 модулей



M 50829-4



M 50829-13



M 50829-12





M 50829-3



M 50829-14

Details siehe Seite 37-40
Deatils see page 37-40
Presentoirs voir page 37-40
Подробнее смотрите на стр 37-40

№ заказа Order-No.	Артикул	Module · Modules · Módulos		
50811292500	5081129-25	M 50829-3 · M 50829-4 M 50829-12 · M 50829-13 M 50829-14	64900	1

100-tlg. in 8 Modulen

5081129-28



5081129

100 pcs. in 8 modules

100 pces. en 8 modules

100 предметов и 8 модулей



M 50829-4



M 50829-16



M 50829-13



M 50829-12



M 50829-14



M 50829-8





M 50829-5



M 50829-15

Details siehe Seite 37-40
Deatils see page 37-40
Presentoirs voir page 37-40
Подробнее смотрите на стр 37-40

№ заказа Order-No.	Артикул	Module · Modules · Módulos		
50811292800	5081129-28	M 50829-4 · M 50829-5 M 50829-8 · M 50829-12 M 50829-13 · M 50829-14 M 50829-15 · M 50829-16	66910	1

Изменяемая
комплектация ящиков в
тележках-мастерских

Equipement des tiroirs de
la servante d'atelier
Heytec 5081129
avec modules

Variable assembly
alternatives with modules
for workshop trolley
HEYTEC 5081129

Variable Bestückung der
Schubladen im
Werkstattwagen HEYTEC
5081129 mit Modulen

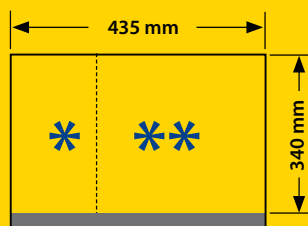
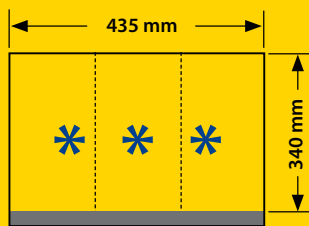

Hochwertiger 2-K Schaumstoff
High grade 2 components foam material
Garniture 2-K en mousse de haute qualité
Высококачественный
двухкомпонентный поролон

Модули для инструментов

Modules avec outils

Tool modules

Werkzeugmodule



Набор из 17 комбинированных
гаечных ключей с особым
профилем SP, двойной модуль

Jeu de clés mixtes, 17 pièces,
avec profil de protection, module
double

Combination wrench set, 17 pcs.
with SP-profile, double modul

Modul

Ringmaulschlüsselsatz, 17-tlg.
mit Schonprofil, Doppelmodul

M 50829-4



340 x 290 x 40 mm

№ заказа Order-No.	Артикул			
50829000480	M 50829-4	6-7-8-9-10-11-12-13-14-15-16-17-18 19-20-21-22	4400	1



10 двусторонних рожковых
ключей

Jeu de clés à fourche,
10 pcs.

Double open ended jaw
wrench set, 10 pcs.

Modul

Doppelmaulschlüsselsatz, 10-tlg.

M 50829-3



340 x 145 x 40 mm

№ заказа Order-No.	Артикул			
50829000380	M 50829-3	8x9-10x11-12x13-14x15-16x17 18x19-20x22-21x23-24x27-30x32	1832	1



Набор из 7 предметов.
Трещотка с флажковым
реверсом и эргономичной
двухкомпонентной ручкой,
удлинитель 250 мм с бегунком,
удлинитель 125 мм, карданный
шарнир, головки для свечей
зажигания 16 мм и 20,8 мм

Jeu d'accessoires, 7 pcs.
Cliquet réversible avec poignée
ergonomique à 2 composantes,
Rallonge 250 mm avec poignée
coulissante, Rallonge 125 mm, car-
dan universel, Douilles pour bougies
16 mm et 20,8 mm

Set of accessories, 7 pcs.
Reversible ratchet with ergonomic
2 components handle, extension
bar 250 mm with sliding T-head,
extension bar 125 mm, universal
joint, spark plug sockets 16 mm
and 20,8 mm

Betätigungswerkzeugsatz, 7-tlg.

Hebelumschaltknarre mit
ergonomischem 2-K Griff,
Verlängerung 250 mm mit Gleitstück,
Verlängerung 125 mm, Kardangelen,
Zündkerzeneinsätze 16 mm und 20,8 mm

M 50829-13



340 x 145 x 40 mm

№ заказа Order-No.	Артикул			
50829001383	M 50829-13	16-20,8	1670	1

Modul



20-tlg. Steckschlüsselsatz
bestehend aus 17 Steckschlüsseleinsätzen
und drei extra langen Einsätzen,
mit Schon-Profil

M 50829-12





340 x 145 x 40 mm

Socket set, 20 pcs.
Socket set consisting of
17 sockets and 3 extra deep
sockets, with SP-profile

Jeu de douilles 20 pcs.,
composé de 17 douilles et 3
douilles extra-longues, avec profil
de protection,

Набор торцовых головок, 20
предметов:
17 торцовых головок и 3
удлиненных головки с особым
профилем SP

N° заказа Order-No.	Art.No.	L mm	 MM		
50829001283	M 50829-12	40 40 75	10-11-12-13-14-15-16-17 18-19-20-22-24-27-30-32 13-17-19	1974	1

Modul



Steckschlüsselsatz, 36-tlg.
Hebelumschaltknarre mit ergonomi-
ischem 2-K Griff, Verlängerungen 50,
100mm, Kardangelen, Steckgriff,
Steckschlüsseleinsätze mit Schon-Profil,
Schraubendrehereinsätze für Schlitz-,
Kreuz-, Innensechskant-, und
Torxschrauben mit Stirnlochbohrung

M 50829-14



340 x 145 x 40 mm

Socket set, 36 pcs.
consisting of reversible ratchet with
ergonomic 2 components handle,
extension bars 50, 100 mm, universal
joint, spinner handle, sockets with SP-
profile, screwdriver sockets for plain
slot, cross slot, hexagon socket and
Torx screws



Jeu de douilles 36 pcs.,
Cliquet réversible avec poignée ergo-
nomique à 2 composants, rallonges
de 50 et 100 mm, cardan universel,
poignée d'entraînement, douilles avec
profil de protection, douilles-tournevis
pour vis à fente, en croix, six-pans
femelle et Torx

Набор из 36 предметов.
Трещотка с флажковым ревер-
сом и эргономичной двухком-
понентной ручкой, удлинители
50 и 100 мм, карданный шарнир,
ручка для насадок, торцовые го-
ловки с особым профилем, от-
верточные насадки под прямой
и крестовидный шлиц, внутрен-
ний шестигранник в профиле
TORX с отверстием

0,8x4
1x5,5

3, 4, 5, 6

TT15
TT20
TT25
TT30PZ 1
PZ 2

N° заказа Order-No.	Art.No.	L mm	 MM		
50829001483	M 50829-14	25 50	4-4,5-5-6-7-8-9-10-11-12-13 6-7-8-9-10-11-12-13	1025	1

Modul



Schraubendrehersatz mit
2K-Griff, 6-tlg.
Werkstatt-, Kreuzschlitzschraubendreher
und Spannungsprüfer

M 50829-8







340 x 145 x 40 mm

Screwdriver set 6 pcs.
screwdrivers with 2 components
plastic handles for plain slot and
cross slot screws, voltage tester

Jeu de tournevis avec poignée à 2
composantes, 6 pcs.,
Tournevis d'atelier à fente et en croix
et détecteurs de tension

Набор отверток под прямой
и крестовидный шлиц, с
двухкомпонентными ручками
и индикатор напряжения, 6
предметов.

N° заказа Order-No.	Артикул				
50829000880	M 50829-8	4x75 · 5,5x125 · 6,5x150 mm	PH 1-PH 2	553	1

Modul



VDE-Schraubendrehersatz
mit 2K-Griff, 6-tlg.
nach IEC 60900,
DIN 7437 u. DIN 7438 PZ,
mit umspritzter Klingenisolierung

M 50829-10

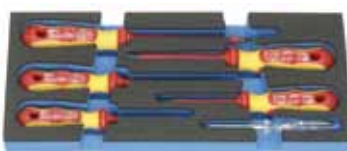



340 x 145 x 40 mm

VDE-Screwdriver set, 6 pcs.
with 2 components plastic handles
complying with IEC 60900, DIN
7437 and DIN 7438 PZ, insulation of
blade and handle injection moulded
as one unit

Jeu de tournevis VDE avec poignée
à 2 composantes, 6 pcs.
conforme aux spécifications
IEC 60900 : DIN 7437 et DIN 7438
PZ, avec isolation de la lame par
injection

Набор из 6
электроизолированных
отверток с двухкомпонентными
ручками согласно стандартам
IEC 60900, DIN 7437 у
DIN 7438 PZ

N° заказа Order-No.	Артикул				
50829001033	M 50829-10	2,5x75 · 4x100 · 5,5x125 mm	PZ 1-PZ 2	583	1

Modul

Набор из 3 предметов: 300 г слесарный молоток с рукояткой из фиброгласа, переставные клещи 250 мм, универсальные зажимные клещи 250 мм

Pince multiprise et pince-étau, 3 pcs.
marteau de mécanicien 300 g avec manche en fibres,
Pince multiprise 250 mm,
Pince-étau universelle 250 mm

Set of pliers and hammer, 3 pcs.
multigrip plier with box joint, 250 mm, universal grip plier, 250 mm engineers' hammer 300 g, with fibreglass handle

Zangenmodul mit Schlosserhammer, 3-tlg.
Schlosserhammer 300 g mit Fiberglasstiel, Greifzange mit durchgestecktem Gewerbe 250 mm, Universal-Gripzange 250 mm

M 50829-5



340 x 145 x 40 mm

№ заказа
Order-No.

Артикул



50829000500

M 50829-5

1325

1



Modul

Набор комбинированных гаечных ключей с переключаемой трещоткой, 13 предметов, в т.ч. 3 адаптера на 1/4", 3/8" и 1/2".

Jeu de clés mixtes à cliquet réversible, 13 pcs., y compris 3 adaptateurs pour 1/4", 3/8" et 1/2"

Set of combined ratchet wrenches, reversible, 13 pcs., including 3 adapters for 1/4", 3/8" and 1/2"

Knarrenringmaulschlüsselsatz umschaltbar, 13-tlg.
inkl. 3 Adapter für 1/4", 3/8" und 1/2"

M 50829-2



340 x 145 x 40 mm

№ заказа
Order-No.

Артикул



50829000280

M 50829-2

8-10-12-13-14-15-16-17-19-22

1536

1



Modul

Набор комбинированных гаечных ключей с переключаемой трещоткой, 13 предметов, в т.ч. 3 адаптера на 1/4", 3/8" и 1/2".

Jeu de clés mixtes à cliquet, 13 pcs., y compris 3 adaptateurs pour 1/4", 3/8" et 1/2"

Set of combined ratchet wrenches 13 pcs., including 3 adapters for 1/4", 3/8" and 1/2"

Knarrenringmaulschlüsselsatz, 13-tlg.
inkl. 3 Adapter für 1/4", 3/8" und 1/2"

M 50829-9



340 x 145 x 40 mm

№ заказа
Order-No.

Артикул



50829000980

M 50829-9

8-9-10-12-13-14-15-16-17-19

1319

1



Modul

Набор головок для колесных гаек, 4 предмета: 3 головки ударного действия с канавкой под шариковый фиксатор, включая пластиковые гильзы для защиты алюминиевых дисков, пластиковый шабер для снятия клеевых грузиков

Jeu pour écrous de roues 4 pcs., composé de 3 douilles impact avec trou pour bille et manchon plastique de protection des jantes en aluminium, Racloir en plastique pour enlever les masses d'équilibrage adhésives

Set of 4 tools for wheel changing, consisting of 3 impact sockets with ball retaining groove, including plastic sleeves for protecting alloy rims, plastic scraper for removing glued balancing weights

Radwechselsatz 4-tlg.
bestehend aus 3 Impact-Einsätzen mit Kugelfangbohrung, inkl. Kunststoffhülsen zum Schutz von Alufelgen, Kunststoffschaber zum Entfernen von Klebegewichten

M 50829-11



340 x 145 x 40 mm

№ заказа
Order-No.

Артикул



50829001100

M 50829-11

17-19-21

85

842

1

Modul

Zangensatz, 3-tlg.
Kombinationszange,
gerade Flachrundzange,
Seitenschneider schwedische Form,
mit Kunststoffhandschutz

M 50829-15

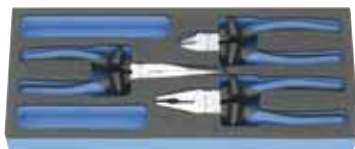

340 x 145 x 40 mm



Set of Pliers, 3 pcs.
Combination Plier, Snipe Nose
Plier, Diagonal Cutting Nipper, with
plastic handle

Jeu de pinces, 3 pcs.
Pince universelle Pince à becs
demi-ronds, droite, Pince coupante
diagonale modèle suédois,
avec gaine plastique

Набор из 3 клещей:
плоскогубцы, круглогубцы,
бокорезы шведской формы,
ручки с пластиковыми чехлами

№ заказа
Order-No.

Art.No.

L
mm

50829001542

M 50829-15

	185
	200
	165

715

1

Modul

Doppelringsschlüsselsatz, 8-tlg.
tief gekröpft, mit Schonprofil

M 50829-16



340 x 145 x 40 mm



Double Ended Ring Wrench Set,
8 pcs.
deep offset, profile saver

Clés polygonales coudées, 8 pcs.
avec profil de protection des têtes
de vis

Набор двусторонних накидных
ключей, изогнутых, с особым
профилем

№ заказа
Order-No.

Art.No.



50829001680

M 50829-16

6x7-8x9-10x11-12x13
14x15-16x17-18x19-20x22

1250

1

Modul

Schraubendrehereinsatz Sortiment,
24-tlg.
bestehend aus 12 Stk. Sechskant- und
12 Stk. TORX®-Schraubendrehereinsätzen

M 50829-17



340 x 145 x 40 mm



Set with Screwdriver Sockets,
24 pcs.
cons. of 12 pcs. hexagon- and
12 pcs. TORX®-Screwdriver Sockets

Composition de douilles-tournevis
24 pcs.
dont 12 pcs hexagonales
et 12 pcs TORX®

Набор отверточных насадок,
24 предмета: по 12 насадок с
шестигранником и профилем
TORX®

№ заказа
Order-No.

Art.No.



50829001783

M 50829-17

Hexagon	L mm	Star	L mm
5	62	T 25	62
6	62	T 27	62
6	100	T 30	62
7	62	T 30	100
8	62	T 40	62
8	100	T 40	100
10	62	T 45	62
10	100	T 50	62
12	62	T 50	100
12	100	T 55	62
14	62	T 60	62
17	62	T 60	100

2525

1

Набор инструмента для охоты, отдыха и хобби

110 предметов и 3 модуля

Coffret d'outillage pour la chasse, la nature et les loisirs

110 pcs. en 3 modules

Tool Box Forestry - Nature - Leisure

110 pcs. in 3 modules

Werkzeugkoffer Jagd, Natur, Freizeit

110 tlg. in 3 Modulen

50868

FORESTMAN

Professional Outdoor Toolset

Jagd, Natur, Freizeit
Охота, отдых и хобби



hochwertige Aluminium-Box

- verstärkt durch profilierte Sieben
- witterungs- und temperaturbeständig
- selbsteinklappende Sicherheitshandgriff
- umlaufende Gummidichtung im Kantenprofil als Schutz vor Staub und Spritzwasser

High-grade Aluminium-Box

- profiled beads for reinforcement
- resistant to exposure and temperatures
- self-folding safety handle
- surrounding rubber sealing in profiled edge for protection against dust and spray

Coffret en aluminium de haute résistance

- cornières de renforcement
- résiste aux intempéries et températures
- poignée de sécurité à rabat automatique
- caoutchouc d'étanchéité totale pour protéger contre les poussières et projections

Высококачественный алюминиевый корпус

- усиленный рифлеными профилями
- устойчив к различным климатическим условиям и температурным режимам
- убирающаяся ручка для переноски
- резиновая прокладка по периметру крышки для защиты от пыли и брызг



50868-1

- 1 Paar Arbeitshandschuhe
- 1 Autolichtprüfer 6 - 24 V
- 1 Sicherheits-Rettungsmesser, Länge 200 mm
- 1 LED-Solar-Stablampe, Länge 180 mm
- 1 Profi-Bandmass, 5 m
- 1 Puk-Handsäge mit 2 Sägeblättern
- 1 Rolle Isolierband, Textilgewebe
- 1 Gartenschere
- 20-tgl. Nagelsortiment 4,6 x 130 mm/3,1 x 65 mm
- 1 leere Kunststoffbox (für Kleinteile)
- 1 Spannungsprüfer 250 V
- 1 Latthammer, Vollstahl 600 gr.
- 1 Sicherheits-Klappsäge
- 1 Pollerschlüssel, 3-kt, M 10 x M 12, DIN 3222/3223
- 1 Stirnleuchte mit Batterien



50868-2

- 1 Zündkerzenschlüssel 13 x 19 für fast alle Motorsägen und -geräte
- 1 Handbeil 600 gr.
- 1 Rohr- und Wasserpumpenzange 240 mm
- 1 Steinmeißel 300 x 18 mm
- 1 Monier- und Rabitzzange 220 mm, isoliert
- 7-tlg. Winkelschraubendreher-Satz, 6-kt, 1,5 - 6 mm
- 7-tlg. Winkelschraubendreher-Satz, TORX, T10 - T40
- 1 Fäustel, Fibreglasstiel, 1.000 gr.
- 1 Einmaulschlüssel, verstellbar 0 - 25 mm

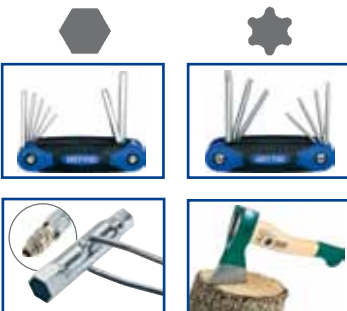

FORESTMAN

- 1 Pair of Working Gloves
- 1 Car Light tester 6 - 24 V
- 1 Safety-Rescue Knife, 200 mm long
- 1 LED Solar Torch, 180 mm long
- 1 Professional Measuring Tape, 5 m
- 1 Universal Mini Hacksaw Frame with 2 blades
- 1 Roll of Isolating Tape, textile fabric
- 1 Pair of Garden-Shears
- 1 Assortment of 20 pcs. of Nails 4,6 x 130 mm/3,1 x 65 mm
- 1 Empty Plastic Box for bits and pieces
- 1 Voltage Tester 250 V
- 1 All Steel Carpenters Hammer, 600 gr.
- 1 Foldable Safety Saw
- 1 Triangular Wrench for bollards, M 10 x M 12, DIN
- 1 Headlamp with batteries
- 1 paire de gants de travail.
- 1 contrôleur de tension 6 - 24 V.
- 1 couteau de survie de sécurité, L 200 mm.
- 1 lampe de poche solaire à LED, L 180 mm.
- 1 mètre-ruban professionnel, 5 M.
- 1 mini-scie à découper et 2 lames.
- 1 rouleau de bande isolante en toile textile.
- 1 sécateur de jardin.
- 1 Assortiment de clous, 20 pcs (4,6x130 mm/3,1x165v mm).
- 1 boîte plastique vide (pour petites pièces).
- 1 tournevis détecteur de tension 250 V.
- 1 marteau de charpentier 600 gr.
- 1 scie de sécurité repliable.
- 1 clé en tube triangulaire, M 10 x M 12, DIN 3222/3223.
- 1 lampe à tête avec piles.

- 1 тестер автомобильной проводки 6 - 24 В
- 1 универсальный нож 200 мм
- 1 фонарик на солнечной батарее, 180 мм
- 1 профессиональная рулетка, 5 м
- 1 моток текстильной изоляты
- 1 садовые ножницы
- 1 20 гвоздей 4,6 x 130/3,1 x 65 мм
- 1 пустая пластиковая коробка (для мелких принадлежностей)
- 1 индикатор напряжения 250 V
- 1 600 г цельнометаллический молоток кровельщика
- 1 трехгранный ключ специальный M10 x M12, DIN 3222/3223
- 1 складная пила
- 1 налобный фонарик с батарейками



- 1 Spark Plug Wrench 13 x 19 for nearly all motor saws and -tools
- 1 Hatchet 600 g
- 1 Pair of Multigrip Pliers; 240 mm
- 1 Stone Chisel, 300 x 18 mm
- 1 Pair of Tower Pincers
- 1 Set of 7 pcs. of Hexagonal Head Wrenches, 1,5 - 6 mm
- 1 Set of 7 pcs. of "I"-Shaped Torx Wrenches, T10 - T40
- 1 Club Hammer with Fibreglass Handle, 1000 gr.
- 1 Adjustable Wrench, opening up to 25 mm
- 1 Clé de bougie, presque toutes les outils à moteur thermique.
- 1 hachette 600 gr..
- 1 pince multiprise 240 mm.
- 1 burin à pierre 300 x 18 mm.
- 1 tenaille russe.
- Jeu de clés mâles coudées 6-pans, 7 pcs, 1,5 - 6 mm.
- Jeu de clés mâles coudées TORX, 7 pcs, T10 - T40.
- 1 masse, mache en fibre, 1000 gr.
- 1 Clé à molette, réglable 0 - 25 mm.

- 1 свечной ключ 13 x 19 мм, подходит почти для всех бензопил и бензоинструментов
- 1 600 г топор
- 1 переставные клещи 240 мм
- 1 стальное зубило 300 x 18 мм
- 1 вязальные клещи, с изолированными ручками, 220 мм
- 1 набор из 7 угловых отверток шестигранных, 1,5 а 6 мм
- 1 набор из 7 угловых отверток TORX, T10 а T40
- 1 1000 г кувалда с рукояткой из стеклопластика
- 1 разводной ключ 0 - 25 мм



FORESTMAN

1 монтировка
1 набор торцовых головок 1/4",
MM 5 – 13
1 набор для шуруповерта
1 набор кабельных стяжек, 20 шт.,
203 x 4,6 мм
1 лопата складная, 3
фиксированных положения

Набор торцовых головок 1/4"
(art.-no. 50829-3017 стр. 25)
Угловая трещотка с фиксатором
Торцовый ключ MM 5 – 13
Магнитный быстросменный
держатель
Ручка для насадок, удлинитель
Набор отверточных насадок под
прямой, крестовидный шлиц и
профиль TORX

Набор для аккумуляторного
шуруповерта 3,6 V/1,3 Ah Li-ion,
5Nm, реверс, время зарядки 300
мин., 7 битов, набор из 10 сверел по
металлу 1 - 6 мм в полиэстеровом
чехле на молнии, включая зарядное
устройство 220 В и 12 В.

1 pince à décoffrer
1 Composition de douilles 1/4",
MM 5 – 13, 22 pcs
1 Composition de visseuse sur batterie,
20 pcs
1 Jeu de 20 attache-câbles
203 x 4,6 mm
1 pelle pliable à 3 positions

Composition de douilles 1/4"
(art.-no. 50829-3017 page 25)
diquet angulaire blocable sur 5 posi-
tions
douilles MM 5 – 13 adaptateur magné-
tique à changement rapide poignée
d'entraînement,
rallonge douilles-tournevis plat, en
croix et TORX

Jeu de visseuse sur batterie
batterie de 3,6V/1,3 Ah Li-ion, couple
maximum 5Nm, visser + dévisser, temps
de charge: 300 min. avec 7 embouts de
vissage et un jeu de mèches à métaux
1-6mm dans un sachet polyester avec
fermeture-éclair

1 Goose Neck Ripping Bar
1 Socket Set of 22 pcs.,
1/4" Sq. Drive, MM 5 – 13
1 Set of Accu-Driver and Accessories,
20 pcs.
1 Set of 20 pcs. of Cable Ties
203 x 4,6 mm
1 Foldable Spade, adjustable for
3 working positions

Socket Set, square drive, 1/4"
(art.-no. 50829-3017 page 25)
angled ratchet, lockable in 5 positions
sockets MM 5 – 13
Magnetic quick changing adapter
Spinner handle, extension
Screwdriver sockets for plain slot
screws, cross slot screws, TORX socket
screws

Cordless Screwdriver Set
3,6V/1,3 Ah Li-ion Akku,
max torque 5Nm, right-left driver,
charge time: 300 min; 7 bits and drill
bit set, 10 pcs. 1-6 mm in polyester
bag with zip



50868-3

1 Nagelisen
1 Steckschlüsselgarnitur 1/4", 22-tlg.
MM 5 – 13
1 Akkuschauber-Satz, 20-tlg.
1 Kabelbinder-Satz 203 x 4,6 mm, 20-tlg.
1 Klappspaten, 3-fach verstellbar

Steckschlüsselgarnitur 1/4" 22-tlg.
(Art.-No. 50829-3017 Seite 25)
arretierbare Winkelnarre
Steckschlüssel MM 5 – 13
magnetischer Schnellwechselladpter
Steckgriff, Verlängerung
Schraubendrehereinsätze Schlitz,
Kreuzschlitz, TORX

Akkuschauber-Set
3,6 V/1,3 Ah Li-ion Akku,
max Drehmoment 5Nm, R+L- Lauf,
Ladezeit: 300 min mit 7 Biteinsätzen und
10-tlg. Metallbohrersatz 1-6mm in einer
Polyestertasche mit Reißverschluss inklusi-
ve Ladegerät 220 V und KFZ 12 V



№ заказа Order-No.	Артикул	Маße · Dimensions · Размеры		
50868000000	50868	550 x 360 x 240 mm	15100	1

Montage-Werkzeugkasten

Tool box, cantilever type

Boîte à outils

Инструментальный ящик

5-tlg. Stahlblech,
in Hammerschlagblau

5 trays, sheet steel
hammertone blue

5 compartiments, en tôle d'acier
couleur bleu martelé

5 отделений, синий цвет

98076-08

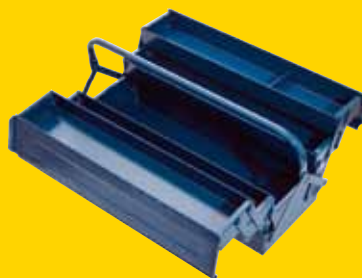
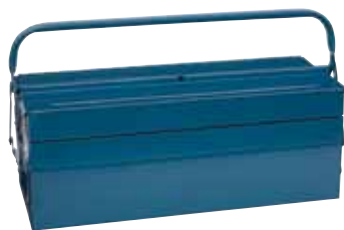

№ заказа
Order-No.

Артикул

Maße · Dimensions · Размеры



98076080020

98076-08

530 x 200 x 200 mm

3250

1

Montage-Werkzeugkasten
mit Modulen

Tool box, cantilever type
with modules

Boîte à outils
avec modules

Инструментальный ящик с
модулями

5 Module, 96-tlg.

5 Modules, 96 pcs.

5 Modules, 96 pcs.

5 модулей, 96 предметов

508076-945

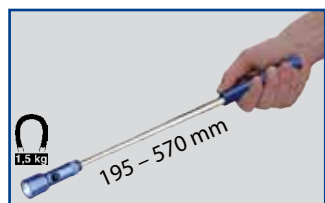

M 50829-34

M 50829-33

M 50829-32

M 50829-31

M 50829-30

NEW



508076-945

№ заказа
Order-No.

Артикул

Module · Modules · Módulos



50807694500

508076-945

M 50829-30 · M 50829-31
M 50829-32 · M 50829-33
M 50829-34

14430

1

состав · containing · composition · contenido



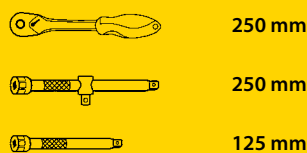

MM 10-11-12-13-14-15
16-17-18-19-20-21-22
24-27-30-32

M 50829-30

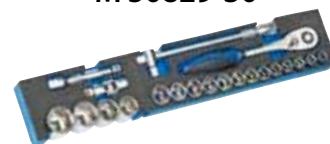

M 50829-31

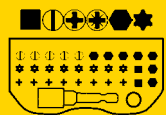

M 50829-32



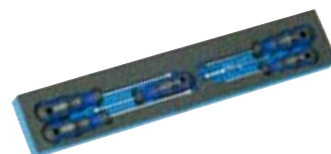

M 50829-33



M 50829-34



№ заказа Order-No.	Артикул	Module · Modules · Módulos		
50829003083	M 50829-30	528 x 98 x 35 mm	2954	1
50829003100	M 50829-31	528 x 98 x 35 mm	1063	1
50829003200	M 50829-32	528 x 195 x 35 mm	3040	1
50829003380	M 50829-33	528 x 98 x 35 mm	483	1
50829003480	M 50829-34	528 x 98 x 35 mm	1888	1





M 50829-30 – 34

Заменяемый модуль для
инструментального ящика

Module alternatif pour
boîte à outils pour monteurs

Exchange modul
for tool box set

Austauschmodul
für Montage-Werkzeugkasten

№ заказа Order-No.	Артикул	enthaltend · containing composition · состав		
50829003580	M 50829-35	 MM 6x7 · 8x9 · 10x11 · 12x13 14x15 · 16x17 · 18x19 · 20x22  MM 6x7 · 8x9 · 10x11 · 12x13 14x15 · 16x17 · 18x19 · 20x22	1960	1

M 50829-35

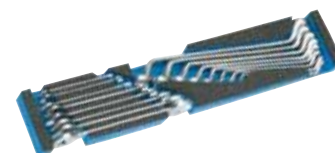

Sanitär Werkzeugkasten mit Modulen

Sanitary tool box with Modules

Coffret «sanitaire» avec modules

Инструментальный ящик с модулями для сантехника

6 Module, 75 tlg.

6 Modules, 75 pcs.

6 Modules, 75 pces.

6 модулей, 75 предметов

508077-646



• Новинка •
Эксклюзивно от HEYCO

• Novelty •
exclusiv product from HEYCO

• NEUHEIT •
exklusiv aus dem Hause HEYCO



Модуль 1

Модуль 2

Модуль 3

Модуль 4

Модуль 5

Модуль 6

состав · containing · composition · состав



Состав модулей санитарного инструментального набора	Modules pour coffret	Modules in the toolbox	Inhalte der Module im Sanitärwerkzeugsatz
<p>Модуль 1 Набор из зубила, кернера, пробойника для выбивания шпильков и пробивания отверстий, ножа с корпусом из цинкового литья и лезвия шириной 18 мм, 5 лезвий, универсального ключа для запираания распределительных шкафов, торцовых шестигранных головок 10/13/17/19/21/22мм, ступенчатого ключа 3/8-1/2-3/4-1" удлинителя 1/2" 125мм соединительного квадрата 1/2", трещотки со сквозным переключением 1/2", тверточных насадок 1/2" 12/17, 138mm</p>	<p>Module 1 Jeu de burins, bédanes et chasse-clous, Cutter zingué, lame 18mm, 5 lames Clé universelle électricité/sanitaire Douilles 6 pans 10/13/17/19/21/22mm Clé etagée 3/8-1/2-3/4-1" Rallonge 1/2" 125mm Carré conducteur 1/2" Cliquet à carré passant 1/2" Douilles-tournevis 1/2" 12/17, 138mm longueur</p> <p>Module 2 Pince multiprise 240mm Clé en tube coudée 1 1/2"</p>	<p>Module 1 Chisel and pin punch set Cutterknife zinc casting, blade range 18mm, 5 blades Control cabinet key, electric/sanitary Sockets hexagon 10/13/17/19/21/22mm Combination stepped key 3/8-1/2-3/4-1" Extension bar 1/2", 125mm Square coupler 1/2" Ratchet, push through 1/2" Screw driver sockets 1/2" 12/17, 138mm length</p> <p>Module 2 Multigrip plier 240mm Elbow pipe wrench 1 1/2"</p>	<p>Modul 1 Werkzeugsatz mit Meißel, Körner, Splint- und Durchtreiber Cuttermesser Zinkguss, Klingbreite 18mm, 5 Klingen Universalschlüssel Sanitär/Elektro Steckschlüssel Einsätze 6 Kt. 10/13/17/19/21/22mm Stufenschlüssel 3/8-1/2-3/4-1" Verlängerung 1/2", 125mm Verbindungsvierkant 1/2" Durchsteckknarre 1/2" Schraubendreher- Einsätze 1/2" 12/17, 138mm Länge</p> <p>Modul 2 Greifzange 240mm Eckrohrzange 1 1/2"</p>
<p>Модуль 2 переставные клещи 240 мм, газовый ключ 1 1/2"</p>	<p>Module 3 Niveau d'eau 230 mm Clé à molette 305mm Pince universelle 180mm Pince téléphone 200mm Marteau de mécanicien, manche en fibre de verre, 500gr. Lampe frontale à 9 LEDS, avec bandeau élastique Burin à pierre octogonal 300x24mm Outil à ébarber les tubes intérieur/extérieur Ø 42 mm, Coupe-tube 22mm Lime demi-ronde 200mm Lime-ronde 200mm Clé sanitaire en croix 200x200mm Mètre-ruban professionnel, zinc moulé, 5m</p>	<p>Module 3 Spirit level 230mm Adjustable wrench 305mm Combination plier 180mm Radio- and telephone plier, 200mm Engineer's hammer, fibreglass handle 500g LED headlamp with 9 LED's Stone chisel 300 x 24mm octagonal Tube trimming tool inside/outside Ø 42mm Ratchet tube cutter Ø 22mm Engineer files, half-round 200mm Engineer files, round 200mm Sanitary cross wrench 200x200mm Profi measuring tape, zinc, 5m</p>	<p>Modul 3 Wasserwaage 230mm Verstellbarer Einmaulschlüssel 305mm Kombinationszange 180mm Radio- und Telefonzange 200mm Schlosserhammer, Fiberglasstiel 500g Stirnlampe mit 9 LED's, Gurtband Steinmeißel 300 x 24mm achtkant Rohrentgrater innen/aussen Ø 42mm Knarrenrohrabschneider Ø 22mm Halbrundfeile 200mm Rundfeile 200mm Sanitär-Kreuzschlüssel 200x200mm Profi-Bandmaß, Zinkguss, 5m mit Gürtelclip</p>
<p>Модуль 3 уровень 230 мм, разводной ключ 305 мм, комбинированные плоскогубцы 180 мм, плоскогубцы телефониста 200 мм, 500 г слесарный молоток с рукояткой из фиброгласа, налобный фонарик с 9 лампочками LED's, зубило по камню 300 x 24 мм, инструмент для снятия заусенцев внутри/снаружи труб Ø 42мм, Cortatubos de carraca Ø 22 мм, полукруглый напильник 200 мм, круглый напильник 200 мм, сантехнический крестовидный ключ 200x200 мм, профессиональная рулетка, цинковое литье, 5 м с поясным зажимом</p>	<p>Module 4 Clé lavabo avec 4 douilles 9/10/11/14mm Mini coupe-tube 3-25mm Coupe-tube télescopique 3-32mm Mini-monture de scie à métaux avec lame de 150mm</p>	<p>Module 4 Basin wrench with 4 sockets 9/10/11/14mm Mini tube cutter 3-25mm Telescopic tube cutter 3-32mm Mini Hacksaw length of blade, 150mm</p>	<p>Modul 4 Standhahnmutternschlüssel mit 4 Einsätzen 9/10/11/14mm, Mini-Rohrabschneider 3-25mm, Teleskop-Rohrabschneider 3-32mm, Mini-Metallbügelsäge 150mm Blattlänge</p>
<p>Модуль 4 ключ для водопроводных кранов с 4 насадками 9,10,11,14 мм, мини-труборез 3 - 25 мм, телескопический труборез 3 - 32 мм, мини-ножовка с полотном 150 мм</p>	<p>Module 5 Tournevis VDE cruciforme pour vis PHILLIPS PH1/PH2 Tournevis d'électricien VDE pour vis à fente 75x2,5/100x4/125x5,5mm Tournevis détecteurs de tension 220-250 V</p>	<p>Module 5 VDE cross slot screwdriver PH1/PH2 „PHILLIPS-recess“ VDE electricians screwdriver for plain slot screws 75x2,5/100x4/125x5,5mm Voltage tester 220-250 V</p>	<p>Modul 5 VDE Kreuz Schlitzschraubendreher PH1/PH2 für PHILLIPS-recess Schrauben VDE Elektriker Schraubendreher für Schlitzschrauben 75x2,5/100x4/125x5,5mm Spannungsprüfer 220-250V</p>
<p>Модуль 5 Электроизолированная отвертка PH1/PH2, электроизолированная отвертка под прямой шлиц 75x2,5/100x4/125x5,5 мм, индикатор напряжения 220 - 250 В</p> <p>Модуль 6 Двусторонние рожковые ключи MM 6x7/8x9/10x11/12x13/14x15/16x 17/18x19/20x22, сантехнический ключ MM 17x19, набор из 9 Г-образных ключей с шариковой головкой 1,5 - 10 мм, набор из 9 Г-образных ключей TORX T10 - T50</p>	<p>Module 6 Clés à fourche MM 6x7/8x9/10x11/12x13/14x15/16x 17/18x19/20x22 Clé express 17x19mm Jeu de clés mâles coudées à tête sphérique, 9 pcs 1,5-10mm Jeu de tournevis TORX coudés 9 pcs T10-T50</p>	<p>Module 6 Double ended open jaw wrench MM 6x7/8x9/10x11/12x13/14x15/16x 17/18x19/20x22 Sanitary wrench MM 17x19 Set of ball head Hexagonal wrenches 9 pcs 1,5-10mm Set of L-sharpened TORX-wrenches 9 pcs T10-T50</p>	<p>Modul 6 Doppelpmaulschlüssel MM 6x7/8x9/10x11/12x13/14x15/16x 17/18x19/20x22 Express- Schlüssel MM 17x19 Kugelpopf- Winkelschraubendreher, 9 tlg 1,5-10mm TORX- Winkelschraubendrehersatz, 9 tlg T10-T50</p>
<p>№ заказа Order-No.</p> <p>50807764600</p>	<p>Артикул</p> <p>508077-646</p>	<p>Maße · Dimensions · Размеры</p> <p>530 x 200 x 200 mm</p>	<p> </p> <p>16987 1</p>

Drehmoment-
schrauber

1/4" in einer schwarzen Kunststoffaufhängebox inkl. Bedienungsanleitung und Zertifikat, mit 1/4" Antrieb und passendem Adapter für 1/4" Bits

50878

NEW

Torque-
screwdriver

1/4" square drive and appropriate adapter for bits 1/4" in a black plastic box, with instructions for use and certificate

Tournevis
dynamométrique

dans un coffret plastique noir avec mode d'emploi et certificat, avec carré conducteur de 1/4" et adaptateur pour embouts de vissage de 1/4"

Динамометрическая
отвертка

привод 1/4" и адаптер для битов 1/4", в черном пластиковом футляре с инструкцией по использованию и сертификатом



№ заказа Order-No.	Артикул	с Nm	L	mm		
50878000080	50878	1/4"	10 - 120	160-180	204	1

Kombinierte Drehmomentschrauber-
und Steckschlüsselgarnitur

Chrom-Vanadium, verchromt in Metallkasten mit 2-K Schaumstoffeinlage 50-teilig

50878-2550

NEW

Combined Set of torque
screwdriver- and sockets

Chrome-Vanadium, chromium plated in metal case with 2 components foam inserts, 50 pcs.

Composition de tournevis
dynamométrique- et de douilles

Chrome-Vanadium, chromées, en coffret métallique avec intérieur mousse à 2 composantes, 50 pcs.

Набор из динамометрической отвертки,
торцевых головок и насадок

Хромованадиевая сталь, хромированные, в металлическом футляре с двухкомпонентным поролоновым вкладышем, 50 предметов



№ заказа Order-No.	Артикул	Maße · Dimensions · Размеры		
50878255000	50878-2550	318 x 119 x 49 mm	2046	1

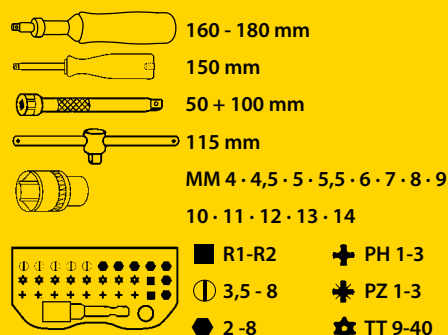

Динамометрический ключ трещоточный
с флажковым реверсомClé dynamométrique avec
cliquet réversibleTorque wrenches with
reversible ratchetDrehmomentschlüssel
mit HebelumschaltknarreХромованадиевая сталь, в
пластиковом футляреChrome-Vanadium
en coffret plastiqueChrome-Vanadium
in plastic boxChrom-Vanadium
in KunststoffboxHebelumschaltknarre
mit Auswerferstift zum Schnelllösen
der SteckverbindungLever type reversible ratchet
with quick release ejector buttonCliquet réversible
tige d'éjection pour libérer
rapidement l'outil du cliquetТрещотка с флажковым реверсом,
со штифтовым выбросом для
быстрой смены насадокgut einstellbare, deutlich lesbare Skala
clearly visible scaleéchelle de graduation facilement ajustable
et très lisibleшкала удобна для установки, легко
читаетсяVerriegelung des eingestellten Drehmomentwertes
locking of set torque

verrouillage du couple sélectionné

установленный момент затяжки фиксируется

rutschfester Drehgriff für sichere Handhabung
und zum Einstellen des DrehmomentwertesNonskid turning handle for safe handling and
precise adjustment of torque valuePoignée tournante anti-glisse pour une
prise en main sûre et pour régler le coupleРучка при вращении не скользит в ладони и
надежно удерживается при установке момента
затяжки

№ заказа Order-No.	Артикул	Nm	■	L mm	g	📦
50879000080	50879	1/4"	3 - 15	190-210	290	1
50880000080	50880	1/4"	4 - 20	300-320	865	1
50882000080	50882	3/8"	20 - 120	405-435	1665	1
50885000080	50885	1/2"	40 - 200	485-510	2020	1

NEW

Zusammenstellung der gebräuchlichsten Qualitätswerkzeuge für Haushalt und Büro; für zuhause oder unterwegs. Praktisch und platzsparend, verpackt in ansprechender Kunstledertasche mit Verschluss. Optimal auch in der Werbebranche einsetzbar.

Assortment of most commonly used quality tools for office and household. For at home and on the road. Practical and suitably presented in tool wallet of imitation leather and with inter-locking clasp fastener. Particularly suitable for marketing through advertising and publicity companies.

Composition d'outillage de qualité pour l'entretien de la maison, du bureau à domicile ou en voyage. Rangés en trousse similiticuir pratique et compacte, avec fermoir. Optimal aussi dans le domaine des cadeaux d'affaires.

Подобраны самые распространенные инструменты для использования дома и на работе. Практичный набор, не занимает много места, упакован в привлекательный футляр из кожзаменителя с застежкой. Оптимальный вариант также для рекламных целей.

Haushalts-Werkzeugtasche 7-tlg.



Household tool wallet 7 pcs.

Trousse d'outillage à usage domestique, 7 pcs.









Набор для дома из 7 инструментов, в сумке

50890-10



№ заказа Order-No.	Артикул	Maße · Dimensions · Размеры		
50890100100	50890-10	300 x 220 x 60 mm	1350	1

enthaltend · containing · composition · contenido

	240 mm		2 m		220-250 Volt
	200 g		125 mm		6,5 mm x PH 2
	160 mm				+

Haushalts-Werkzeugtasche 14-tlg.



Household tool wallet 14 pcs.

Trousse d'outillage à usage domestique, 14 pcs











Набор для дома из 14 инструментов, в сумке-скрутке

50890-20



№ заказа Order-No.	Артикул	Maße · Dimensions · Размеры		
50890200200	50890-20	670 x 340 mm	1350	1

enthaltend · containing · composition · состав

	240 mm		2 m		220-250 Volt
	225 mm		125 mm		PH 1, PH 2
	300 g		190 mm		4,0 x 75 5,5 x 125 6,5 x 150
	160 mm 205 mm				

Торцовые головки ударного действия Impact 17 и 19 мм

Хромомолибденовая сталь, пластиковая гильза и вставка для защиты алюминиевых дисков. С канавкой и отверстием для шарикового фиксатора, пружинный магнитный держатель для ручного и ударного режима.

Douilles impact SW 17, 19 mm

acier au Chrome-Molybdène, avec gaine plastique de protection des jantes en aluminium, Avec élément de retenue de la bille, pour utilisation à main et à choc

Impact sockets 17, 19 mm

chrome-molybdenum steel for protection of alloy wheels, with ball retaining groove and bore hole for manual operation or impact and power driven tools

Impact-Steckschlüssel SW 17, 19 mm

Chrom-Molybdän-Stahl, mit Kunststoffhülse und Kunststoffeinsteck zum Schutz von Alufelgen. Mit Kugelfangrinne und Bohrung, gefederte Magnethalterung für Hand- und Schlagschrauberbetrieb.



5086300-B

5086300-B
5086300-19-B

- магнитный держатель
- надежная фиксация открученных гаек
- пружинная вставка
- максимальное прилегание за счет захвата по длине

№ заказа Order-No.	Артикул	MM	L mm	g	
50863001730	5086300-B	17	85	216	1
50863001930	5086300-B	19	85	227	1
50863002130	5086300-B	21	85	250	1
50863002230	5086300-B	22	85	250	1



5086310-B

№ заказа Order-No.	Артикул	MM	L mm	g	
50863191730	5086300-19-B	17	150	375	1
50863191930	5086300-19-B	19	150	400	1

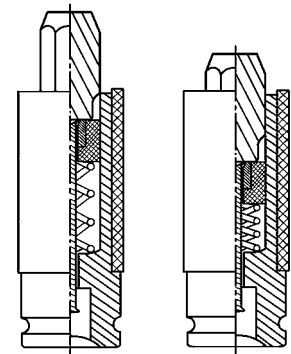

Набор торцовых головок ударного действия IMPACT

4 головки с магнитной и пружинной фиксацией, с защитной пластиковой вставкой, подходят для всех моделей автомобилей, высококачественный металлический футляр с двухцветным поролоновым вкладышем

Composition de douilles impact

4 pcs. magnétiques et à ressort, avec gaine plastique de protection, Convient à tous véhicules légers, dans une boîte métallique de qualité, avec intérieur en mousse bicolore

Impact sockets Set

4 pcs. magnetic and resilient with plastic sleeve, suitable for all passenger cars, metalbox with foam insert, bi coloured

Impact-Steckschlüssel Satz

4-tlg. magnetisch und federnd mit Kunststoffschutzhülse für alle Kfz.- Modelle geeignet in einer hochwertigen Metallbox mit zweifarbigem Schaumstoffeinlage

+ магнитный держатель
= надежная фиксация открученных гаек

+ пружинная вставка
= максимальное прилегание за счет захвата по длине

+ Magnétique Aufnahme
= Sicherer Halt für die gelöste Mutter

+ Federnder Einsatz
= Maximaler Formschluss durch Längenanpassung

№ заказа Order-No.	Артикул	MM	L mm	g	
50863000430	5086300-4	17-19-21-22	85	820	1

5086300-4

NEW



Impact-Steckschlüssel
SW 17-19-21mm

Chrom-Molybdän-Stahl,
mit Kunststoffhülse und Kunststoffe-
insatz
zum Schutz von Alufelgen.
Mit Kugelfangrille und Bohrung,
für Hand- und Schlagschrauberbetrieb.

5086300 - 5086300-19

Impact sockets
17, 19, 21 mm

chrome-molybdenum steel
for protection of alloy wheels,
with ball retaining groove and bore
hole for manual operation or impact
and power driven tools

Douilles impact
SW 17-19-21 mm

acier au Chrome-Molybdène,
avec gaine plastique de protection
des jantes en aluminium, Avec élé-
ment de retenue de la bille, pour
utilisation à main et à choc

Торцовые головки ударного
действия Impact 17,19,21 мм

Хромомолибденовая сталь,
пластиковая гильза и вставка
для защиты алюминиевых
дисков. С канавкой и отверстием
для шарикового фиксатора, для
ручного и ударного режима.



5086300

№ заказа Order-No.	Артикул	ØMM	L mm	g	
50863001760	5086300	17	85	216	1
50863001960	5086300	19	85	227	1
50863002160	5086300	21	85	255	1



5086300-19

№ заказа Order-No.	Артикул	ØMM	L mm	g	
50863191760	5086300-19	17	150	375	1
50863191960	5086300-19	19	150	400	1
50863192160	5086300-19	21	150	440	1

Impact-Steckschlüsselsatz

3-tlg. mit Kunststoffhülse in Box

5086300-3



Impact sockets sets

3 pcs. in box, with plastic sleeves
and plastic insertsComposition de
douilles impact3 pièces avec gaine
plastique en boîteНабор торцовых головок
Impact3 головки с пластиковыми
гильзами в футляре

№ заказа Order-No.	Артикул	ØMM	L mm	g	
50863000300	5086300-3	17-19-21	85	820	1

6-tlg. mit Kunststoffhülse in Box
Extra lang für Tiefbettfelgen
SW 17-19-21mm
+ 3 Ersatz Kunststoffschonhülsen

5086300-19-3



Set of 6 pcs. in box,
including 3 spare sleeves,
extra long for full drop center rims,
17, 19, 21 mm

6 pièces avec gaine
plastique en boîte,
extra-longues pour jantes à base
creuse SW 17-19-21 mm
et 3 gaines plastique de rechange

6 предметов, в футляре, с
пластиковыми гильзами,
удлиненная форма для глубокого
захвата, 17,19,21 мм, + 3 запасных
пластиковых гильзы для защиты
дисков

№ заказа Order-No.	Артикул	ØMM	L mm	g	
50863190300	5086300-19-3	17-19-21	150	1460	1

Переставные клещи

Pincés multiprise

Multigrip Plier

Greifzange

Хромованадиевая сталь, лакированные, частично шлифованные, скользящий шарнир, ручки с пластмассовыми чехлами

Charnière entrepassée et glissière, chrome-vanadium, laquées partiellement meulée, branches gainées plastique

With box joints, chrome-vanadium, laquered, partly ground, plastic coated handles

Mit durchgestecktem Gleitgelenk, Chrom-Vanadium, lackiert, teilweise geschliffen, Griffe kunststoffbeschichtet



50253

№ заказа Order-No.	Артикул	L mm		
50253320834	50253	240	385	5

Газовый ключ с наклонными губками

Clé en tube coudée

Elbow pipe wrenches

Eckrohrzangen

Хромованадиевая сталь, головка закалена токами высокой частоты и отполирована, порошковое покрытие, регулировочная гайка не снимается

Chrome-Vanadium, tête trempée par induction et polie, revêtement par pulvérisation, bille imperdable



Chrome Vanadium, face inductive hardened and polished, powder coated, roll captive

Chrom-Vanadium, Kopf induktiv gehärtet und poliert, pulverbeschichtet, Rolle unverlierbar



5081330

NEW

№ заказа Order-No.	Art.No	L mm	L "		
50813301020	5081330	320	1	800	1
50813301520	5081330	425	1 1/2	1450	1

Комбинированные плоскогубцы DIN ISO 5746

Pince universelle
DIN ISO 5746Combination Plier
DIN ISO 5746Kombinationszange
DIN ISO 5746

Головка шлифованная и лакированная, рукоятки с двухкомпонентными чехлами, режущая кромка подходит для проволоки средней твердости

Chromées et laquées branches gainées plastique à 2 composantes, pour fil de dureté moyenne

head ground and lacquered with 2K plastic handle cutting edges for middlehard wire

Kopf geschliffen und lackiert, Griffe mit 2-K Kunststoffhandschutz, Schneide für mittelharten Draht



2,5



5081200

№ заказа Order-No.	Артикул	L mm		
50812001842	5081200	180	260	1

полукруглые плоскогубцы,
DIN ISO 5745Pince à becs demi-ronds,
droits DIN ISO 5745Snipe Nose Plier,
straight DIN ISO 5745Flachrundzange,
gerade DIN ISO 5745

Головка шлифованная и лакированная, рукоятки с двухкомпонентными чехлами, режущая кромка подходит для проволоки средней твердости

Chromées et laquées branches gainées plastique à 2 composantes, pour fil de dureté moyenne

head ground and lacquered with 2K plastic handle cutting edges for middlehard wire

Kopf geschliffen und lackiert, Griffe mit 2-K Kunststoffhandschutz, Schneide für mittelharten Draht



1,8



5081208

№ заказа Order-No.	Артикул	L mm		
50812082042	5081208	200	185	1

**Flachrundzange,
45° abgewinkelt DIN ISO 5745**

Kopf geschliffen und lackiert,
Griffe mit 2-K Kunststoffhandschutz,
Schneide für mittelharten Draht

5081209**Snipe Nose Plier,
45° angle DIN ISO 5745**

head ground and lacquered
with 2K plastic handle
cutting edges for middlehard wire

**Pince à becs demi-ronds,
coudés à 45° DIN ISO 5745**

Chromées et laquées branches
gainées plastique à 2 composants,
pour fil de dureté moyenne

**Полукруглые клещи с наклоном
губок 45°, DIN ISO 5745**

Головка отшлифована и
лакирована, рукоятки с
двухкомпонентными чехлами,
режущая кромка подходит для
проволоки средней твердости

№ заказа
Order-No.

Артикул

L
mm

50812092042

5081209

200

185

1

**Kraftseitenschneider,
DIN ISO 5749**

Spezialstahl,
Kopf geschliffen und lackiert,
Griffe mit 2-K Kunststoffhandschutz,
Schneide für harten Draht (Piano Draht)

5081212**Diagonal Cutting Nipper,
DIN ISO 5749**

head ground and lacquered
with 2K plastic handle
cutting edges for piano wire

**Pinces coupantes diagonales
DIN ISO 5749**

acier spécial, chromées et laquées
branches gainées plastique à 2 com-
posantes, pour fil dur
(corde à piano)

**Бокорезы усиленные
DIN ISO 5749**

Специальная сталь, головка
шлифованная и лакированная,
рукоятки с двухкомпонентными
чехлами, режущая кромка
подходит для твердой
проволоки (рояльная
проволока)

№ заказа
Order-No.

Артикул

L
mm

50812121842

5081212

180

255

1

**Seitenschneider,
schwedische Form DIN ISO 5749**

Kopf geschliffen und lackiert,
Griffe mit 2-K Kunststoffhandschutz,
Schneide für mittelharten Draht

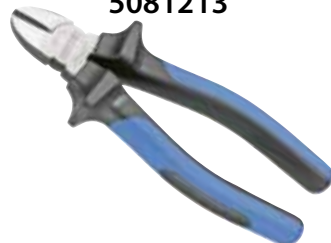
5081213**Diagonal Cutting Nipper,
swedish pattern DIN ISO 5749**

head ground and lacquered
with 2K plastic handle
cutting edges for middlehard wire

**Pinces coupantes diagonales
modèle suédois DIN ISO 5749**

Chromées et laquées branches
gainées plastique à 2 composants,
pour fil de dureté moyenne

**Бокорезы, шведская модель
DIN ISO 5749**

Головка шлифованная и
лакированная, рукоятки с
двухкомпонентными чехлами,
режущая кромка подходит для
проволоки средней твердости

№ заказа
Order-No.

Артикул

L
mm

50812131642

5081213

160

220

1

**Kneif/Rabitzzange
DIN ISO 9242A**

Mattschwarz lackiert
mit polierten Backen, tauchisoliert
Schneide für mittelharten Draht

5081241**Tower pincers
DIN ISO 9242A**

Satin black lacquered finish with
polished jaws, plastic coated handles

**Tenaille
DIN ISO 9242A**

Laquée noir mat
avec becs polis, poignées isolées

**Клещи для сетки рабицы
DIN ISO 9242A**

Полированные губки, покрыты
черным матовым лаком, ручки
изолированы методом погружения,
режущая кромка пригодна для
проволоки средней твердости

№ заказа
Order-No.

Артикул

L
mm

50812412213

5081241

230

330

1

Gripzange

Lösehebel mit Kunststoffhülle

5081280**Grip Pliers**

Plastic coated release lever

Pinces-étau

Levier de déclenchement gainé
plastique

Клещи зажимные

Размыкающий рычаг покрыт
пластиком

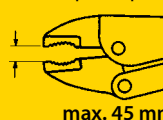
№ заказа
Order-No.

Артикул

L
mm

50812802550

5081280

250

440

1

Ножницы рычажные, для прямого и правого реза по листовому металлу

Cisailles à tôle démultipliées chantourneuse à droite

Compound Action Snips straight, right hand cutting

Hebelblechscherer gerade und rechtsschneidend

режущие кромки кованые, хромованадиевая сталь, с зубчиками, ручки с пластиковыми чехлами и упорами от соскальзывания

tranchant forgé en chrome-vanadium, denté, gaines plastique avec protection anti-glisse

forged chrom-vanadium cutting edges, gogged, plastic handle with slip guard

geschmiedete Schneiden aus Chrom-Vanadium, gezahnt, Kunststoffhüllen mit Gleitschutz

5081621-1



№ заказа Order-No.	Артикул	L mm		
50816210132	5081621-1	260		1

Магнитный захват на гибком валу с подсветкой LED

Doigt magnétique flexible avec lampe „LED“

Magnetic pick-up tool with LED Light

Flexibler Magnetheber mit LED-Licht

Улучшенная конструкция с двухкомпонентной ручкой

modèle amélioré avec poignée à 2 composantes

optimised model with 2 components grip

verbesserte Ausführung mit 2-K-Griff

5081494



№ заказа Order-No.	Артикул	L mm			
50814941500	5081494	900	1.500 g	150	1

Фонарик с лампой LED

Lampe torche led

LED Torchlight

Stablampe mit LED-Licht

Плавное выдвижение магнитной головки с лампочкой

progressivement extensible, avec tête magnétique éclairante

progressively extensible, with lighting magnetic head

stufenlos ausziehbar mit magnetischem Leuchtkopf

5081720



№ заказа Order-No.	Артикул	L mm			
50817200000	5081720	195 - 570	1.500 g	116	1

Налобный фонарик с лампами LED

Lampe frontale led

LED Headlamp

Stirnleuchte mit LED-Licht

3 уровня яркости света, дополнительная функция мигания на максимальном освещении, регулировка эластичного ременного крепления

3 intensités d'éclairage, en plus, lumière clignotante en position maximale, support élastique réglable

3 lighting degree, as well winking at full intensity, adjustable elastic support

3 Helligkeitsstufen schaltbar, zusätzlich Blinklicht bei Volllicht, verstellbare elastische Haltebänder

5081730



№ заказа Order-No.	Артикул		
50817300000	5081730	120	1

Lieferung ohne Helm
Delivery without safety helmet
Livrée sans casque de chantier
Suministro sin casco

**Digitales Infrarot
Messgerät**

selbsterklärende Bedienung, Messung von Längen, Flächen und Volumen, automatische Addition der Messwerte, Abschaltautomatik, inkl. 9-V Blockbatterie

5081834

Technische Spezifikationen:

- Messbereich von 0,5 - 16m
- Messtoleranz: +/- 0,5%
- Umschaltung in verschiedene Maßeinheiten: m, yards, Fuß/inch

NEW

**Digital Infrared
Measuring Instrument**

self explanatory operation, measurement of distance, surface and volume, automatic addition of the measurement values, automatic switch-off, including 9-V battery

Technical specifications:

- measurement from 0,5 - 16m
- measuring tolerance: +/- 0,5%
- change over into several units of measurement: m, yards, feet/inch

**Outil de mesure
digital infrarouge**

Mode d'emploi explicite, mesure de longueurs, surfaces et volumes, addition automatique des valeurs de mesure, arrêt automatique, batterie 9 V incluse

Caractéristiques techniques:

- Capacité de mesure de 0,5-16m
- Tolérance de mesure: +/- 0,5%
- Commutable en différentes unités de mesure: mètres, yards, feet/inch



**Цифровой ИК-измерительный
прибор**

Использование прибора на основе выдаваемых подсказок, измерение длины, площади и объема, автоматическое сложение полученных значений, автоматическое отключение, батарея 9 В в комплекте

Технические характеристики

- диапазон измерений 0,5 - 16 м
- погрешность измерений +/-0,5%
- выбор различных единиц измерения: метр, ярд, фут/дюйм



N° заказа Order-No.	Артикул	Maße · Dimensions · Размеры		
50818340000	5081834	150 x 80 x 35 mm	170	1

Wasserwaage

aus 2-K-Kunststoff mit Schutz durch Weichkomponente und Aluminiumsockelleiste, magnetisch, für eine exakte Auflage. Libellen für waagrecht, senkrecht und 45° Messungen. Prismatische Messfläche.

5081835
NEW

Spirit Level



made of 2-K plastic protected through soft component and aluminium base board, magnetic, plumb vial, horizontal vial, vial for 45° measurements, prismatic measurement surface

Niveau d'eau

en plastique à 2 composantes avec protection par matières souples et profil en aluminium, magnétique, pour un appui précis, Niveau à bulle d'air pour mesure horizontale, verticale et à 45°, Surface de mesure prismatique

Уровень

Корпус из двухкомпонентного пластика с защитой из мягких вставок и алюминиевой планкой с магнитом, точное прикладывание, измерение горизонтали, углов 90 и 45 град., призматическая поверхность зон измерений.

N° заказа Order-No.	Артикул	L mm		
50818350000	5081835	230	110	1

Но
18 mm

Cutter
18 mm

Utility knife
18 mm

Cuttermesser
18 mm

Двухкомпонентный пластик, фиксатор и встроенный магазин с 5 лезвиями, автоподача, отламывание затупленного края лезвия, кромка для затачивания карандашей

en plastique à 2 composants, avec chargeur de 5 lames, casse-lame et taille-crayon inclus

made of 2-K plastic with integrated blade magazin, consisting of 5 pcs., inclusive breaker and sharpener

aus 2-K-Kunststoff, mit Feststellrad und integriertem Klingemagazin, selbstladend, 5-fach bestückt, inkl. Klingenbrecher und Bleistiftanspitzer



№ заказа Order-No.	Артикул	L mm		
50816690000	5081669	170	147	1
*50816691200	5081669-12	170	2093	12

* Lieferung im Verkaufsdisplay • Delivery in sale display • Livraison en présentoirs • Поставляется комплектом в дисплее

Напильники

Limes d'atelier

Engineers' files

Werkstattfeilen

Двойная насечка, эргономичная двухкомпонентная ручка с отверстием для крючка

avec poignée ergonomique souple à 2 composants et trou de suspension inclus

with ergonomic 2-K plastic handle and integrated hanging hole for easy storage

Hieb 2, mit ergonomischem 2-K-Softgriff und integrierten Aufhängeösen



№ заказа Order-No.	Артикул	L mm		
50816752000	5081675	200	220	1
50816762000	5081676	200	220	1
50816772000	5081677	200	220	1
50816782000	5081678	200	220	1
50816792000	5081679	200	220	1



Набор напильников

Jeu de limes d'atelier

Set of Engineer files

Werkstattfeilen-
Satz

Двойная насечка, 5 напильников 8"/200 мм в сумке-скрутке, ручки с отверстием для крючка

5 pcs. 8"/200mm en trousse avec trou de suspension

5 pcs. 8"/200mm in wallet and hanging hole

Hieb 2, 5-tlg. 8"/200mm in Rolltasche mit Aufhängeösen

№ заказа Order-No.	Артикул	L mm		
50816800500	5081680	200	220	1



Werkzeugsatz mit Meißel, Körner, Splint-, und Durchtreiber

chisel and pin punch set

composition de burins, bédanes et chasse-clous

Набор из зубил, кернера, пробойников для выбивания шплинтов и прорубания отверстий

in klappbarer Metallkassette









in hinged metal box

en boîte métallique, repliable

в металлическом футляре с откидной крышкой

5081440



N° заказа Order-No.	Артикул	enthaltend · containing composition · состав	 g	
50814400000	5081440	1  Ø 3 x 120 mm 1  Ø 5 x 150 mm 1  Ø 3 x 120 mm 1  5 x 130 mm 2  12 x 130 mm  14 x 150 mm	715	1

Splinttreibersatz

pin punches set

jeu de Chasse-goupilles

Набор пробойников для выбивания шплинтов

in klappbarer Metallkassette



in hinged metal box

en boîte métallique, repliable

в металлическом футляре с откидной крышкой

50830



N° заказа Order-No.	Артикул	enthaltend · containing composition · contenido	 g	
50830000000	50830	6  Ø 3, 4, 5, 6, 7, 8 x 150 mm	690	1

Multifunktions-Abziehersatz in Kunststoffbox

Multifunction pullers in plastic box

Jeu d'extracteurs multi-fonctions en coffret plastique

Набор многофункциональных съемников в пластиковом футляре

Grundplatte aus Spezialguß, Abzugsarme und Spindel aus Chrom-Molybdän-Stahl, patentierte Rasterfunktion, verwendbar als 2- und 3-armige Innen-/ Außenabzieher in 8 Varianten Belastung als 2-armiger Abzieher: 25000 N - VPA getestet



Bridge made of special cast iron, puller legs and screw axis made of chrom-molybdenum, patented notching function, usable in 8 options with 2 or 3 legs for internal or external applications stability under load: 25000 N - VPA tested

Support en fonte spéciale, bras extracteurs et axe en acier au chrome-molybdène, fonction crantée brevetée, utilisable en 8 variantes avec 2 ou 3 bras en prise extérieure ou intérieure stabilité sous charge 25000 N - VPA testé

Опора из специального литья, шпindel и захваты из хромомолибденовой стали, запатентованная храповая функция, применимы 8 вариантов с 2 и 3 захватами для снятия внутренних и внешних деталей, испытанная нагрузка съемника с двумя захватами:

5082250



N° заказа Order-No.	Артикул	enthaltend · containing composition · состав	 g	
50822500780	5082250	1 Abzieherbrücke, 1 Gewindestift je 3 Abzieharme 130, 205 mm	2635	1

1 support bridge, 1 screw axis, each 3 puller legs 130, 205 mm

1 portique de support, 1 axe fileté, 3 bras extracteurs de chaque 130, 205 mm

1 опора, 1 винтовой шпindel, по 3 захвата 130 и 205 мм

Отвертка с
двухкомпонентной ручкой

Отвертка согласно DIN 5265/8764
Эргономичная
двухкомпонентная ручка,
наконечник из закаленной и
черненной хромованадиевой
стали

Tournevis d'atelier à
2 composants

Tournevis à 2 composants suivant
DIN 5265 / 8764, Poignée souple ergo-
nomique, Tige au Chrome Vanadium,
trempée et embout bruni

Workshop screwdrivers

With ergonomic 2 components soft
grip plastic handle, DIN 5265/8764,
blades from chrome vanadium steel,
hardened,
with black tip

2-K Werkstatt-Schraubendreher

2K-Schraubendreher nach DIN 5265 /
8764. Ergonomischer Softgriff.
Klinge aus Chrom-Vanadium-Stahl,
gehärtet und geschwärzt.

5084511 - 5084530



№ заказа Order-No.	Артикул	⊕	+	g	⊞
50845110180	5084511		PH 1	58	10
50845110280	5084511		PH 2	86	10
50845300480	5084530	0,8 x 4,0 x 75 mm		52	10
50845305580	5084530	1,0 x 5,5 x 125 mm		76	5
50845306580	5084530	1,2 x 6,5 x 150 mm		78	5

Электроизолированная
отвертка VDE

Отвертка электроизолированная
согласно IEC 60900 2004/VDE
0066282 часть 201 (DIN 7437 у DIN
7438 PZ),
Эргономичная двухкомпонентная
ручка, рабочий наконечник
из хромованадиевой стали,
закаленный, черненный и покрытый
изолирующим слоем

Tournevis VDE

Tournevis VDE à 2 composants sui-
vant IEC 60900 : 2004/VDE 006282
Section 201 (DIN 7437 et DIN 7438 PZ)
Poignée souple ergonomique au
Chrome vanadium, trempée, brunie et
avec isolation de la tige par injection

VDE-Screwdriver

With ergonomic 2 components soft
grip plastic handle, complying with
IEC 60900 : 2004/VDE 006282 part 201
(DIN 7437 and DIN 7438 PZ)
blades from chrome vanadium steel,
hardened, with black tip, insulation of
blade and handle injection
moulded as one unit

VDE Schraubendreher

2K-VDE-Schraubendreher nach IEC 60900 :
2004/VDE 006282
Teil 201 (DIN 7437 u. DIN 7438 PZ)
Ergonomischer Softgriff. Klingen aus
Chrom-Vanadium-Stahl,
gehärtet, geschwärzt und mit
umspritzter Klingenisolation.

5084512 - 5084536



№ заказа Order-No.	Артикул	⊕	+	g	⊞
50845120133	5084512 VDE		PZ 1	60	10
50845120233	5084512 VDE		PZ 2	90	10
50845367533	5084536 VDE	0,5 x 2,5 x 75 mm		54	10
50845361033	5084536 VDE	0,8 x 4,0 x 100 mm		80	10
50845361233	5084536 VDE	1,0 x 5,5 x 125 mm		82	5

Индикатор напряжения 150 -
250 В, электроизолированный

Индикатор напряжения 150 -250
В, никелированный рабочий
наконечник, прозрачная ручка

DéTECTEURS de tension 150 -
250 V isolation totale

Contrôleurs de tension 150-250 V,
poignée transparente nickelée
Fente 3,0 mm

Voltage tester 150 - 250 V

Blade nickel plated 0,5 x 30 mm
tip, transparent handle

Spannungsprüfer 150 - 250V
vollisoliert

Spannungsprüfer 150-250V,
vernickelte Klinge, transparenter Griff,

5081424



№ заказа Order-No.	Артикул	⊕	g	⊞
50814240050	5081424	0,75 x 3,0 x 60 mm	20	10

Steckschlüssel

Nut Spinner

Douilles

Торцовый ключ

mit Quergriff und Aufhängebohrung,
für Aussensechskantschrauben,
Chrom-Vanadium

with T-handle and hang-up hole
for hexagon socket screws
Chrome-Vanadium

avec poignées en T et trou de
suspension pour vis hexagonales
ext. acier au Chrome Vanadium

Хромованадиевая сталь, для
винтов с шестигранной головкой,
Т-образная ручка с отверстием для
крючка

5080542

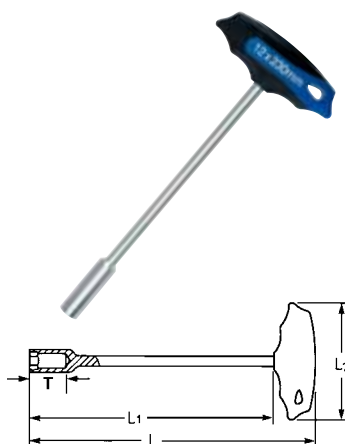

N° заказа Order-No.	MM	L mm	L1 mm	L2 mm	T mm	g	
50805425580	5,5	260	230	95	21,0	104	5
50805420680	6	260	230	95	21,0	106	5
50805420780	7	260	230	95	21,0	107	5
50805420880	8	270	230	115	26,0	236	5
50805420980	9	270	230	115	26,0	240	5
50805421080	10	270	230	115	26,0	242	5
50805421180	11	270	230	115	26,0	248	5
50805421280	12	270	230	115	26,0	252	5
50805421380	13	270	230	115	26,0	262	5

Steckschlüsselsatz
9-tlg.Nut Spinner Set
9 pcs.Jeux de douilles
9 pcs.Набор из 9 торцовых
ключей

in Polyesterrolltasche, mit Textilbinde-
schleifen und Aufhängeösen

polyester wallet with textile strap
and suspension eyelet

trousse en polyester avec lanière
textile et oeillet de suspension

полиэстеровая сумка-скрутка
с крепежными петлями и
отверстием для подвешивания

R 5080542-9



N° заказа Order-No.	Артикул	enthaltend · containing composition · contenido	g	
50805429080	R 5080542-9	 MM 5,5, 6, 7, 8, 9, 2635 10, 11, 12, 13	1	

Sechskant-Schraubendreher

Hexagonal Head Wrench

Tournevis hexagonal

Шестигранная отвертка

mit Quergriff und Aufhängebohrung,
für Innensechskantschrauben
Chrom-Vanadium

with T-handle and hang-up hole
for hexagon socket screws
Chrome-Vanadium

avec poignées en T et trou de
suspension pour vis hexagonales
ext. acier au Chrome Vanadium

Хромованадиевая сталь,
для профиля с внутренним
шестигранником, Т-образная
ручка с отверстием для крючка

5081338

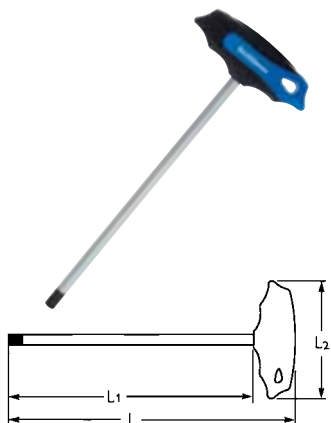

N° заказа Order-No.	MM	L mm	L1 mm	L2 mm	g	
50813380280	2	130	100	75	19	5
50813382580	2,5	130	100	75	21	5
50813380380	3	130	100	75	23	5
50813380480	4	180	150	75	35	5
50813380580	5	180	150	95	65	5
50813380680	6	185	150	95	79	5
50813380880	8	230	200	95	135	5
50813381080	10	240	200	115	225	5

Набор шестигранных отверток

8 отверток из хромованадиевой стали, 170 x 120 x 245 мм, ручки с отверстиями для крючка, на металлической подставке

Jeu de tournevis hexagonaux

avec support en métal 170 x 120 x 245 mm
8 pcs., avec trou de suspension acier au Chrome Vanadium

Set of Hexagonal Head Wrenches

in metal holder 170 x 120 x 245 mm
8 pcs., with hang-up hole
Chrome-Vanadium

Sechskant-Schraubendrehersatz

im Metallhalter 170 x 120 x 245 mm,
8-tlg., mit Aufhängebohrungen,
Chrom-Vanadium

H 5081338-8



№ заказа Order-No.	Артикул	MM	g	pcs.
50813380080	H 5081338-8	2 · 2,5 · 3 · 4 · 5 · 6 · 8 · 10	920	1

Набор угловых шестигранных отверток

В складном блоке с пластиковым покрытием, отвертки из специальной стали для профиля с внутренним шестигранником

Jeu de clés mâles coudées

sur monture, revêtement plastique, pour vis 6 pans creux acier spécial

Set of Hexagonal Head Wrenches

in metal holder, plastic coated for hexagon socket screws special steel

Winkelschraubendrehersatz

im Handklapphalter, kunststoffbeschichtet, für Innensechskantschrauben Spezial Stahl

H 5081340-7

Livré sous blister поставляется в блистерной упаковке



Lieferung in Blisterverpackung supplied in blister packing



№ заказа Order-No.	Артикул	MM	g	pcs.
50813406280	5081340-7	1,5 · 2 · 2,5 · 3 · 4 · 5 · 6	134	5

Набор Г-образных ключей с шариковой головкой

9 шестигранных ключей из специальной стали, для труднодоступных винтов, в пластиковой кассете

Jeu de clés mâles coudées à tête sphérique

9 pcs., sur monture plastique, pour vis 6 pans creux avec accès difficile acier spécial

Set of Ball Head Hexagonal Wrenches

9 pcs., in plastic holder for hexagon socket screws in confined or hard to reach areas special steel

Kugelpopf-Winkelschraubendrehersatz

9-tlg., im Kunststoffhalter, für schwer zugängliche Innensechskantschrauben Spezial Stahl

HP 5081343-9



Lieferung in Blisterverpackung supplied in blister packing
Livré sous blister поставляется в блистерной упаковке

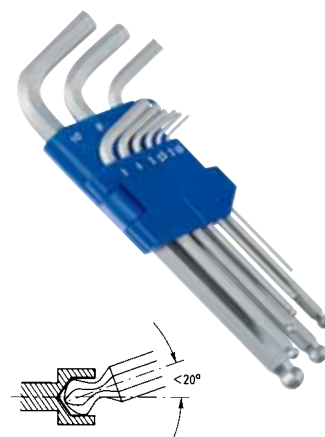

№ заказа Order-No.	Артикул	MM	g	pcs.
50813438280	HP 5081343-9	1,5 · 2 · 2,5 · 3 · 4 · 5 · 6 · 8 · 10	353	5

TORX®-Schraubendreher

mit Quergriff und Aufhängebohrung,
für Innen-TORX-Schrauben,
Chrom-Vanadium

5081347

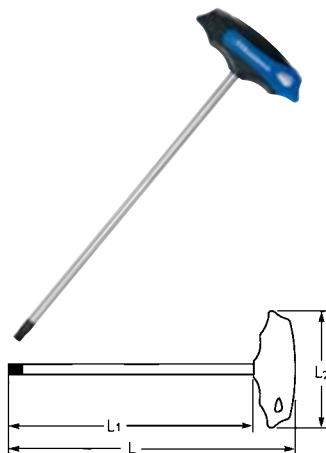

TORX®-Screwdrivers

with T-handle and hang-up hole
for TORX socket screws
Chrome-Vanadium

Tournevis TORX®

avec poignées en T et trou de
suspension pour vis TORX intérieures
acier au Chrome Vanadium

Отвертки TORX®

Хромованадиевая сталь, для
профиля с внутренним TORX,
Т-образная ручка с отверстием для
крючка

N° заказа Order-No.	★	★ mm	L mm	L1 mm	L2 mm	g	
50813471080	T 10	2,74	125	100	75	27	5
50813471580	T 15	3,27	125	100	75	28	5
50813472080	T 20	3,86	125	100	75	28	5
50813472580	T 25	4,43	130	100	95	62	5
50813472780	T 27	4,99	130	100	95	63	5
50813473080	T 30	5,52	235	200	95	85	5
50813474080	T 40	6,65	235	200	95	123	5
50813474580	T 45	7,82	285	250	95	142	5
50813475080	T 50	8,83	290	250	115	315	5

TORX®-Schraubendrehersatz

im Metallhalter 195 x 120 x 290 mm,
9-tlg., mit Aufhängebohrungen,
Chrom-Vanadium

H 5081347-9



Set of TORX® Screwdrivers

in metal holder
195 x 120 x 290 mm
9 pcs., with hang-up hole
Chrome-Vanadium

Jeu de tournevis TORX®

en coffret métallique
195 x 120 x 290 mm
9 pcs., avec trou de suspension
acier au Chrome Vanadium

Набор отверток TORX®

9 отверток из хромованадиевой
стали, 195 x 120 x 290 мм, ручки
с отверстием для крючка, на
металлической подставке

N° заказа Order-No.	Артикул	★	g	
50813470080	5081347-9	T 10 · T 15 · T 20 · T 25 · T 27 T 30 · T 40 · T 45 · T 50	1245	1

TORX® -
Winkelschraubendrehersatz

im Handklapphalter,
kunststoffbeschichtet,
für Innen-TORX®-Schrauben
Spezial Stahl

H 5081348-7

Set of L-shaped
TORX® Wrenches

in metal holder, plastic coated
for TORX socket screws
special steel

Jeu de tournevis
TORX® coudés

sur monture, revêtement plastique,
pour vis TORX intérieures
acier spécial

Набор угловых отверток
TORX®

В складном блоке с пластиковым
покрытием, отвертки из
специальной стали для профиля
с внутренним TORX

Lieferung in Blisterverpackung
supplied in blister packing



Livré sous blister
поставляется в блистерной
упаковке

N° заказа Order-No.	Артикул	★	g	
50813486280	5081348-7	T 10 · T 15 · T 20 · T 25 · T 27 T 30 · T 40	245	1

Набор Г-образных ключей
TORX®

9 отверток из специальной стали для профиля внутренний TORX в пластиковой кассете

Jeu de tournevis
TORX® coudés

9 pcs., sur monture plastique, pour vis TORX intérieures acier spécial

Set of L-shaped
TORX® Wrenches

9 pcs., in plastic holder for TORX socket screw special steel

Lieferung in Blisterverpackung
supplied in blister packing
Livré sous blister
поставляется в блистерной упаковке

TORX® -
Winkelschraubendrehersatz

9-tlg., im Kunststoffhalter, für Innen-TORX®-Schrauben Spezial Stahl

HP 5081348-9



№ заказа Order-No.	Артикул				
50813488280	5081348-9	T 10 · T 15 · T 20 · T 25 · T 27 T 30 · T 40 · T 45 · T 50	★	g	1

Слесарный молоток

Головка покрыта черным лаком, рукоятка из фиброгласа с пластиковым чехлом

Marteau de mécanicien

Manche en fibre de verre avec protection plastique, tête laquée noir

Engineers' hammer

Fibreglass handle with plastic coating, black lacquered head

Schlosserhammer

Fiberglasstiel mit Kunststoff-Schutzüberzug, Kopf schwarz lackiert

5081523 - 5081528



№ заказа Order-No.	Артикул	g	mm	g	
50815230021	5081523	300	315	500	5
50815250021	5081525	500	340	700	5
50815280021	5081528	800	355	1000	5

Цельный стальной молоток
плотника- кровельщика

Боек с квадратной насечкой, кованный гвоздедержатель с магнитом, двухкомпонентная ручка, пластиковая насадка для защиты носка

marteau de charpentier tout
acier avec face fraisée
en gaufrage

glissière pour clou incorporée et forgée avec maintien magnétique, poignée à 2 composants, pointe protégée par un manchon en plastique

whole steel carpenter hammer
with draughted milled face,
built-in forged

magnetic nail holder slider, 2- components plastic handle, peen protected with a plastic sleeve

Ganzstahl-Latthammer

mit kariert-gefräster Bahn, eingeschmiedetes Nagelbett mit Magnethalterung, 2-K Kunststoffgriff, Kunststoffschutzkappe an der Pinne

5081516



№ заказа Order-No.	Артикул	g	L mm	g	
50815160021	5081516	600	330	925	1

Молоток плотника-
кровельщика

Головка покрыта черным лаком, бойк с квадратной насечкой, кованный гвоздедержатель с магнитом, двухкомпонентная ручка

Marteau de charpentier

Tête laquée noire, avec face fraisée en gaufrage, glissière pour clou incorporée et forgée, avec maintien magnétique, pignée à 2 composants

Carpenter hammer

head black lacquered, with chequered-milled face, with magnetic nail holder, 2- component plastic handle

Latthammer

Kopf schwarz lackiert, mit kariert-gefräster Bahn, eingeschmiedetes Nagelbett mit Magnethalterung, 2-K-Kunststoffgriff

5081516-1



№ заказа Order-No.	Артикул	g	L mm	g	
50815160120	5081516-1	600	315	841	1



Fäustel

Club hammer

Masse

Кувалда

Fiberglasstiel mit Kunststoff-Schutzüberzug,
Kopf schwarz lackiert

Fibreglass handle with plastic
coating, black lacquered head

Manche en fibre de verre avec
protection plastique
tête laquée noir

Головка покрыта черным лаком,
рукоятка из фиброгласа, с
пластиковым чехлом

5081518



N° заказа Order-No.	Артикул	g	L mm		
50815181021	5081518	1000	260	1290	1

Werkzeugrolltasche

Tool wallet, empty

Trousse à outils

Сумка-скрутка для
инструментов

Rolltasche, o. Inhalt, mit
15 Facheinteilungen, gefertigt aus
schwarzem Polyester, PP-Einfassung in
dunkelblau, mit Gurt und Schnalle.
Ohne Aufdruck.



With 15 compartments made from
black polyester with dark blue lining
with strap and clasp, neutral

Trousse, sans outils, à 15 comparti-
ments, en polyester noir, bords bleu
foncé avec lanière et boucle,
sans impression

Сумка-скрутка из черного
полиэстера, 15 отделений,
полипропиленовое обрамление
синего цвета, с ремнем на
застежке, без надписей, без
инструментов

9088070



N° заказа Order-No.	Артикул	Maße · Dimensions · Размеры		
90880701500	9088070	670 x 340 mm	750	5

Dreikant-Rohrsteckschlüssel

Tubular Triangular Wrench

Clé en tube triangulaire

Трехгранный торцовый
ключ

mit Drehstift,
Normdreikant für M10 und M12
DIN 3222 / 3223

with tommy bar
for standard M10 and M12
triangulars DIN 3222/3223

avec broche
triangle pour M 10 et M 12
DIN 3222 / 3223

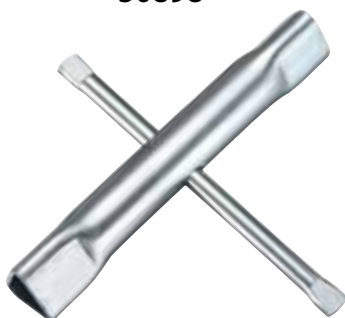

с воротком, стандартный
трехгранный на M10 и M12
согласно
DIN 3222 / 3223

50898



speziell für Rettungskräfte und Hausmeister
in particular for rescue services and caretakers
spécial pour services de secours et concierges
специально для спасательных служб и мастеров



N° заказа Order-No.	Артикул	L mm		
50898101260	50898	140 x 125	175	1

Шиномонтажные лопатки

Démonte-pneus

Tyre Lever

Montiereisen

со сменными пластиковыми накладками

avec gaine plastique amovible

with exchangeable plastic cover

mit auswechselbarer Kunststoffschiene



Die auswechselbare Kunststoffschiene schützt Aluminium- und lackierte Felgen vor Beschädigung

The exchangeable plastic cover protects aluminium and painted wheels from damage

La gaine en plastique amovible protège les jantes alu et en tôle

сменные пластиковые накладки защищают алюминиевые и лакированные диски от повреждений

5081500



NEW

№ заказа Order-No.	Артикул	L mm		
50815003880	5081500	380	415	1
50815005080	5081500	500	775	1

Сменные пластиковые накладки

Gaine plastique de rechange pour démonte-pneus

Spare cover for tyre lever

Ersatzschiene für Montiereisen

Befestigungsschrauben sind nicht im Lieferumfang

fixing screws do not belong to scope of supply

les vis de fixation ne sont pas inclus

крепеж не входит в комплект поставки

5081501



NEW

№ заказа Order-No.	Артикул	L mm		
50815013800	5081501	380	55	1
50815015000	5081501	500	105	1

Съемник масляного фильтра

Croisillon pour filtre à huile

Self-gripping oil filter wrench

Ölfilterspinne

Захваты из специальной стали, ковкая конструкция, оцинкованная поверхность, универсальное применение, адаптер 1/2" и 3/8", SW22

Acier spécial, modèle forgé, surfaces galvanisées, utilisation universelle, pour entrainements 1/2" et 3/8", SW 22

special steel, forged pattern, zinc plated for 3/8" and 1/2" square drive, SW 22

Spezialstahl, geschmiedete Ausführung, Oberfläche verzinkt, universell zu verwenden, für 1/2" und 3/8" Antriebe, SW 22, rechts + links Lauf

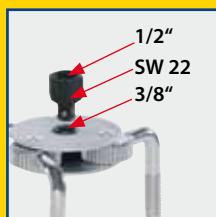

50801329

NEW

№ заказа Order-No.	Артикул		
50801329080	50801329	563	1

Mini-Rohrabschneider

Qualitäts-Rohrabschneider für enge Arbeitsbereiche, Schneidkapazität von Rohren Ø 3-25 mm, sichere Kraftübertragung durch Doppelführung, spezielle Bauform mit kleinem Arbeitsradius

5081640-25

NEW



Mini tube cutter

Quality tube cutter for hard of access workplaces, cutting capacity for tubes from 3 till 25 mm, power transmission secured thanks a double guiding, special construction with a reduced working range

Mini coupe-tube

Coupe-tubes de qualité pour des travaux difficiles d'accès, Capacité de coupe de tubes de 3 à 25 mm, transmission de force assurée par un double guidage, Construction spéciale avec petit rayon de travail

Мини-труборез

Качественный труборез для работы в стесненных условиях, предназначен для резания труб



*Ersatz-Schneiderad · Replacement cuttingwheel · Roulette de coupe de rechange · запасной круглый резак

N° заказа Order-No.	Артикул	L mm			
50816402500	5081640-25	135	40	1010	1
*50816430100	5081643-1	Stahl	16	5	1
*50816430200	5081643-2	Kupfer	16	5	1

Teleskop-Rohrabschneider

Qualitäts-Rohrabschneider für dünnwandige Rohre Ø 3-32mm, max. Wanddicke bis 4mm, sichere Kraftübertragung durch Teleskopführung, Schneiderad aus Spezialstahl für extrem lange Haltbarkeit, leichtes Verstellen des Arbeitsbereiches

5081640-32



NEW

Telescopic Tube Cutter

Quality Tube Cutter for thin wall tubes from 3 till 32mm, wall thickness till 4mm, high quality cutting wheel out of special steel for an outer long life, power transmission secured through telescopic guiding, easy and quick fitting to the working areas

Coupe-tube télescopique

Coupe-tubes de qualité pour tubes à paroi mince, diamètre de 3 à 32 mm, paroi ép. maxi jusqu' à 4 mm, transmission de force assurée par un guidage télescopique, construction spéciale avec petit rayon de travail

Телескопический труборез

Качественный труборез для тонкостенных труб диаметром 3 - 32 мм, макс. толщина стенок до 4 мм, уверенная передача усилия за счет телескопической направляющей, круглый резак из специальной стали с особо долгим сроком службы, простая установка нужного размера



*Ersatz-Schneiderad · Replacement cuttingwheel · Roulette de coupe de rechange · запасной круглый резак

N° заказа Order-No.	Артикул	L mm			
50816403200	5081640-32	135	40	1010	1
*50816430100	5081643-1	Stahl	16	5	1
*50816430200	5081643-2	Kupfer	16	5	1

Knarren-Rohrabschneider

Schneidkapazität von 28-67 mm, bis 3 mm Wandstärke, auch für Nirosta-Stähle geeignet, speziell für enge Arbeitsbereiche

5081643-67



Ratchet tube cutter

cutting range from 28-67 mm, till 3 mm thickness, also convenient for stainless steel, special for restricted working areas

Coupe-tube à cliquet

capacité de coupe de 28-67 mm, jusqu'à 3 mm de section, convient aussi aux aciers inox, spécial pour accès de travail restreints

Труборез трещоточный

Диаметр резания 28 - 67 мм, для труб с толщиной стенок до 3 мм, также пригоден для нержавеющей стали, удобен при работе в стесненных условиях



*Ersatz-Schneiderad · Replacement cuttingwheel · Roulette de coupe de rechange · запасной круглый резак

N° заказа Order-No.	Артикул	L mm			
50816436700	5081643	250	120	1010	1
*50816430100	5081643-1		16	5	1

Трубобрес трещоточный

Трубобрес с трещоткой, идеально подходит для работы в стесненных условиях, не требуется дополнительная подгонка за счет самофиксирования и саморегулировки, быстрое разрезание трубы всего за несколько оборотов

Coupe- tubes à cliquet

Coupe-tubes à cliquet de qualité, idéal pour les endroits difficiles d'accès, Pas de réglage nécessaire, ajustage et serrage automatiques



Ratchet Tube cutter

Quality ratchet tube cutter, ideal for hard of access workplaces, no adjustment needed, automatic setting up and clamping, quick cut of tubes with very few rotations

Knarrenrohrabschneider

Qualitäts Knarren-Rohrabschneider, ideal für schwer zugängliche Stellen, kein Nachstellen erforderlich, da Eigenklemmung und Selbstnachstellung, schneller Trennen von Rohren mit wenigen Umdrehungen

5081643-15/-22

NEW



*Ersatz-Schneiderad · Replacement cuttingwheel · Roulette de coupe de rechange · запасной круглый резак

№ заказа Order-No.	Артикул	L mm			
50816431500	5081643-15	65	15	245	1
50816432200	5081643-22	75	22	276	1
*50816430300	5081643-3	Kupfer	16	5	1

Инструмент для снятия заусенцев
внутри/снаружи трубы

Массивная конструкция из цинкового литья под давлением, удаление заусенцев с труб диаметром до 42 мм, специальные закаленные режущие кромки, простой в использовании инструмент

Ebarbeuse de tubes
extérieur/intérieur

Erbabeuse de tubes de qualité en zinc moulé sous pression, Erbarbage de tubes jusqu'à 42 mm, Affûtoir spécial trempé, Maniement facile

Tube Trimming tool
outside/inside

die- cast zinc, Tube trimming till Ø 42 mm, special hardened scharpener, easy handling

Rohrentgrater
Außen/Innen

massives Zinkdruckgußwerkzeug, Entgratung von Rohren bis Ø 42mm, gehärtete Spezialklingen, einfache Handhabung

5081640-42

NEW



Внутри



Снаружи



№ заказа Order-No.	Артикул	Ø		
50816404200	5081640-42	42	245	1

Сантехнический ключ

Ключ из хромованадиевой стали, хромированный, подвижный блок с внутренней резьбой для штоковых винтов M10, для установки раковин и монтажа угловых вентиляей

Cle express

Chrome-Vanadium, chromés, pour le montage et le demontage de vis d'arret de fixation de lavabo, patte a vis, montage d' equerre. Partie mediane avec filetage et bille integre pour vis M 10

Sanitary wrench

Chrome-vanadium, chromium plated, for bathroom fittings attachment (metric screws)

Express-Schlüssel

Chrom-Vanadium, verchromt, Montageschlüssel für Express- und Stocksrauben, Mittelstück mit Innengewinde für Stocksrauben M 10, für Waschtischbefestigungen und Eckventilmontagen



50958



№ заказа Order-No.	Артикул		L mm		
50958171980	50958	17 x 19	223	265	5

Durchstecknarre
ohne VerbindungsvierkantDIN 3122 C,
Chrom-Vanadium, verchromt

50750-01-1

Ratchet,
without square couplerDIN 3122 C,
Chrome-vanadium, chromium platedCliquet,
sans carré conducteurDIN 3122 C,
Chrome-vanadium, chromium platedТрещотка со сквозным
переключениемDIN 3122 C,
Хромованадиевая сталь,
хромированное покрытие

N° заказа Order-No.	Артикул	L mm		
50750010180	50750-01-1	260	430	5

Verbindungsvierkant

Chrom-Vanadium, verchromt,
für 1/2" Verbindungen

90050-16





Square coupler

Chrome-vanadium, chromium plated,
for 1/2" connections

Carre conducteur

Chrom-Vanadium, chromés,
pour 1/2" connexionsСоединительный
четырёхгранникХромованадиевая сталь,
хромированный, для соединений
1/4"

N° заказа Order-No.	Артикул	L mm		
90050160083	90050-16	37	45	10

Stufenschlüssel

Chrom-Vanadium, verchromt
für Ein- und Ausbau von
Heizkörperventilnippeln, Rücklauf-
verschraubungen und kurzen
Hahnverlängerungen

90050-4



Combination stepped key



Chrome-vanadium, chromium plated
for pin, hexagon and double
hexagon drivers, for installing and
removing radiation valves, run-back
srewes and short tap extensions

Cle etagee

Chrom-Vanadium, chromés
Pour le montage et le demontage
de raccords de soupapes

Ступенчатый ключ

Хромованадиевая сталь,
хромированный, для монтажа и
демонтажа вентиляных ниппелей
на батареях отопления, для
обратных винтовых соединений и
сантехнических подводок

N° заказа Order-No.	Артикул	L mm		
90050400080	90050-4	90	120	1

Ступенчатый ключ с
трещоткой в наборе

Jeu cliquet et clé étagée

Set of stepped wrenches
and ratches

Stufenschlüsselsatz

В пластиковом футляре с
завинчивающейся крышкой

en étui plastique cylindrique

in screw cap plastic tube

in Kunststoffschraubverpackung



58103



№ заказа Order-No.	Артикул	L mm		
58103000100	58103	290	610	1

1/2"

1/2"

Специальный карданный
шарнир

Cardan universel spécial

Universal Joint, special

Spezial-Kardangelen

Хромованадиевая сталь,
хромированный, внутренний
квадрат с обеих сторонChrome-Vanadium, chromés,
les deux côtés d'entraînement
avec carré intérieurChrome-vanadium, chromium plated,
with two female squaresChrom-Vanadium, verchromt,
beide Antriebsseiten mit Innenvierkant

98263-06



№ заказа Order-No.	Артикул	L mm		
98263060080	98263-06	65	180	1

1/2"

1/2"

Сантехнический набор, 11
предметовJeu d'outils « sanitaire »
11 pcs.Sanitary Tool Set
11 pcs.Sanitär-Garnitur
11-tlg.Из хромованадиевой стали, с
хромированной поверхностью, в
металлическом футляреChrome-Vanadium, chromées,
en coffret métalliqueChrome-vanadium, chromium plated,
in metal caseChrom-Vanadium, verchromt,
in Metallkasten

enthaltend · containing · composition · состав



		MM 10-13-17-19-21		90 mm
		260 mm		MM 6
		MM 17 x 19		34 mm
		125 mm		



№ заказа Order-No.	Артикул	L mm		
50780809580	50780	318 x 119 x 49		1

1/2"

50780

Standhahnmutternschlüssel

Chrom-Vanadium, lackiert, gesenkgeschmiedet, sehr robust, schwenkbarer Quergriff, mit schwenkbarer, gefederter Klaue für Rechts- und Linksgang. Für sämtliche Verschraubungen und Standhähne geeignet.

90950 **NEW**

Basin Wrench

Chrome-vanadium, lacquered, with pivoted hook for right-hand or left-hand operation

SW 9, 10, 11, 14 mm

SW 13



Cle lavabo

Chrome-Vanadium, laqués, avec manche et machoire articulée pour un maniement aisé. Fonctionnement droite/gauche

Ключ для водопроводных кранов

Хромованадиевая сталь, лакированный, штампованный, очень прочный, поворачиваемая поперечная ручка, поворотный пружинный захват для правой и левой резьбы, подходит для любых винтовых соединений и сантехнических подводок

N° заказа Order-No.	Артикул	Ø mm	AF	L mm	g	
90950103220	90950	10 - 32	3/8" - 1.1/4"	240	520	2

Sanitärkreuzschlüssel

lackiert, Spezialschlüssel für die Sanitärtechnik, zum Ein- und Ausbau von Hahnverlängerungen 3/8" - 1/2" - 3/4" - 1" und Express Schrauben M 8 - M 10 - M 12

90955



Sanitary Cross Wrench

lacquered, Special Wrench for sanitary installation. For valve extensions 3/8" - 1/2" - 3/4" - 1" Boits: M 8 - M 10 - M 12

Cle sanitaire en croix

laqués, pour le montage et le démontage: de robinets 3/8" - 1/2" - 3/4" - 1" de vis d'arrêt de fixation de lavabo M 8 - M 10 - M 12

Сантехнический крестовидный ключ

Специальный ключ, лакированный, для монтажа и демонтажа сантехнических подводок 3/8", 1/2", 3/4" и винтов M8, M10, M12



N° заказа Order-No.	Артикул	MM	L mm	g	
90955020020	90955	10 · 12 · 17 · 22	200 x 200	520	5

Sicherheits-Klappsäge

Blatt aus hochwertigem Carbon-Stahl, Klemmschutz, Daumendruckplatte, 2-K-Griff, 2-stufige Klappsperre, Schnittlänge bis 100 mm, 3-fach Zahnschliff

5081611



Safety Pruning Saw

High carbon steel blade, squeeze protection, thumb pressure plate, 2-components plastic handle, two-stage folding lock, cutting-length 100 mm, teeth with triple grinding

Scie de sécurité rabattable, repliable

Lame en acier-carbone de haute qualité, clapet de sécurité, plat pour pression du pouce, poignée à 2 composants, 2 crans d'arrêt, longueur de coupe jusqu'à 100 mm, denture à 3 faces

Складная безопасная пила

Полотно из высококачественной углеродистой стали, защита от защемления пальцев, фиксация полотна в двух положениях, двухкомпонентная ручка, площадка под упор большого пальца, длина реза до 100 мм, тройная заточка зубьев



N° заказа Order-No.	Артикул	L mm	g	
50816110000	5081611	400	200	1

Ножовка по металлу

Monture de scie
à métaux

Hacksaw Frame

Metallbügelsäge

Система быстрой установки полотна, длина полотна 300 мм/12", для профессионального использования, эргономичная двухкомпонентная ручка, проверенное качество



Lame réglable et verrouillable dans différents angles

Полотно можно поворачивать и фиксировать под разными углами

à serrage rapide, lame de 300mm/12",
Qualité professionnelle avec poignée à 2 composantes,
Qualité certifiée

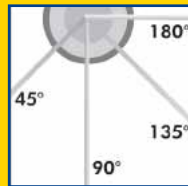

Sägeblatt in verschiedene Winkel verstell- und arretierbar

Saw blades adjustable and lockable in different angles

with Click Clamp device
300mm/12" blade length,
Profi-Quality with 2-K-handle,
ergonomically hand mould,
certified quality

mit Schnellspannvorrichtung
300mm/12" Blattlänge, Profi-Qualität
mit ergonomischem 2-K-Griff,
Geprüfte Qualität

5081610

NEW



Sägeblätter 10 Stk im Set
Saw blades 10 pcs in the set
Jeu de 10 lames de scie
10 пильных полотен в наборе

Nº заказа Order-No.	Артикул	L mm	g	pcs
50816100000	5081610	300	530	1
50816101000	5081610-1	300 für Stahl (24T/1")*	200	1
50816102000	5081610-2	300 für Kunststoff/Holz (18T/1")*	200	1

* 300 mm for steel • pour l'acier • для стали
300 mm for plastics/wood • pour en plastique et en bois • для пластмассы и дерева

Мини-ножовка по металлу

Mini-monture de scie
à métaux

Mini Hacksaw Frame

Mini Metallbügelsäge

Система быстрой установки полотна, длина полотна 150 мм/6", для профессионального использования, эргономичная двухкомпонентная ручка, проверенное качество



Lame réglable et verrouillable dans différents angles

Полотно можно поворачивать и фиксировать под разными углами

à serrage rapide, lame de 150mm/6",
Qualité professionnelle avec poignée à 2 composantes,
Poignée ergonomique, Qualité certifiée

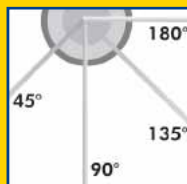

Sägeblatt in verschiedene Winkel verstell- und arretierbar

Saw blades adjustable and lockable in different angles

with Click Clamp device
150mm/6" blade length,
Profi-Quality with 2-K-handle,
ergonomically hand mould,
certified quality

mit Schnellspannvorrichtung
150mm/6" Blattlänge, Profi-Qualität
mit ergonomischem 2-K-Griff,
Geprüfte Qualität

5081612

NEW



Sägeblätter 10 Stk im Set
Saw blades 10 pcs in the set
Jeu de 10 lames de scie
10 пильных полотен в наборе

Nº заказа Order-No.	Артикул	L mm	g	pcs
50816120000	5081612	150	180	1
50816121000	5081612-1	150 für Stahl (24T/1") *	30	1
50816122000	5081612-2	150 für Kunststoff/Holz (18T/1") *	30	1

* 150 mm for steel • pour l'acier • для стали
150 mm for plastics/wood • pour en plastique et en bois • для пластмассы и дерева

HEYTEC

TOOLS

www.heytec-tools.de

**Полезная сумка
для любого
применения**

**For each application,
the suitable belt pouch**



Поясная сумка для дрели

Sac de ceinture
pour perceusePower Drill
belt pouchBohrmaschinen-
Gürteltasche

Из качественного полиэстера, для аккумуляторных шуруповертов, дрелей, на застежке

en polyester de haute qualité, pour tournevis à batterie, perceuse, rembourré et équipé d'une boucle de sécurité



made of high quality polyester, for cordless screwdriver, power drill or boring machine, upholstered with safety clasp

aus hochwertigem Polyester, für Akkuschrauber, Bohrmaschinen oder Bohrschrauber, gepolstert mit Sicherungsschnalle



508807-1



№ заказа Order-No.	Артикул	L mm		
50880700100	508807-1	160 x 360 x 90	217	1

Поясная сумка

Sac de ceinture

Belt pouch

Gürteltasche

Из качественного полиэстера, с креплением для молотка, имеет достаточно места для инструментов и мелких принадлежностей, отделение для рулеток и держатель для мотков с изолентой. Идеальный вариант для электриков, плотников и сантехников

en polyester de haute qualité, avec bague de suspension pour marteau, beaucoup de place pour les outils et les petites pièces et attache pour mètre-ruban. Idéal pour électriciens, charpentiers et plombiers



made of high quality polyester with hammerring, space for tools, small parts and position point for measuring tapes. Ideal for electricians, carpenters and plumbers

aus hochwertigem Polyester, gepolstert mit Hammerring, viel Platz für Werkzeug und Kleinteile sowie Aufnahmepunkt für Maßbänder und Halter für Isolierbandrollen. Ideal für Elektriker, Zimmermänner und Sanitär



508807-2



№ заказа Order-No.	Артикул	L mm		
50880700200	508807-2	380 x 300 x 100	344	1

Gürteltasche

aus hochwertigem Polyester, Facheinteilung für Zangen, Schraubendreher, Bandmaß und Halter für Isolierbandrollen. Ideal für Elektriker, Zimmermänner und Sanitär

508807-3



Belt pouch

made of high quality polyester, space for pliers, screwdrivers, measuring tapes and holder for insulating tapes. Ideal for electricians, carpenters and plumbers

Sac de ceinture

en polyester de haute qualité, emplacements pour pinces, tournevis, mètre-ruban et support pour rouleaux de bandes isolantes. Idéal pour électriciens, charpentiers et plombiers

Поясная сумка

Из качественного полиэстера, с карманами для клещей, дрели, рулетки, с держателем для мотков с изолентой. Идеальный вариант для электриков, плотников и сантехников

№ заказа
Order-No.

Артикул

L
mm

50880700300

508807-3

460 x 270 x 320

344

1

Hammer-Gürteltasche

aus hochwertigem Polyester mit schwenkbarem Stahlbügel für alle Hammertypen inklusive Halterung für Gerüstbauknarren

508807-4



Hammer belt pouch

made of high quality polyester with swivelling steel clevis for all type of hammers, including holder for construction tool

Sac de ceinture pour marteau

en polyester de haute qualité avec étrier en acier orientable pour tous types de marteaux et supports pour cliquets de monteurs

Поясная сумка для молотка

Из качественного полиэстера, с поворачиваемой стальной площадкой для крепления всех типов молотков, а также строительной трещотки

№ заказа
Order-No.

Артикул

L
mm

50880700400

508807-4

280 x 170 x 90

500

1

Перфорированные стен-
ды для выставок и торговли

Présentoirs perforés pour
exposition et vente

Exhibition and
Sales Displays

Ausstellungs- und
Verkaufslochwände

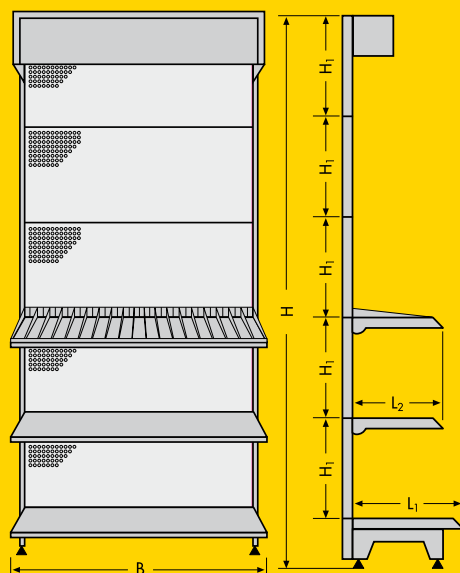

$B = 665 \cdot 1000 \cdot 1250 \cdot 1333 \text{ mm}$

$H = 1410 \cdot 1610 \cdot 2010 \cdot 2210 \cdot 2410 \text{ mm}$

$H_1 = 400 \text{ mm}$

$L_1 = 570 \text{ mm}$

$L_2 = 250 \cdot 300 \cdot 370 \cdot 470 \text{ mm}$

Verkaufsfördernde Maßnahmen
Mit unseren Verkaufswänden erfüllen wir den gehobenen Anspruch von Händlern und Anwender

Auf Anfrage stellen wir Ihnen gerne eine auf Ihre Bedürfnisse zugeschnittene Präsentation zur Verfügung

Measures for Sales Promotion
our displays fulfil highest demands of traders and users

A suitable presentation meeting your particular requirements can be provided on demand

Actividades promocionales
Con nuestros expositores satisfacemos las altas exigencias de revendedores y usuarios

Previa consulta, les diseñamos expositores a la medida de sus necesidades

Mesures d'aide à la vente
Nos présentoirs de vente correspondent aux plus hautes exigences des revendeurs et utilisateurs.

Sur demande, nous vous préparerons volontiers un modèle de présentation en fonction de vos souhaits.

Для продвижения товара.
Наши стенды отвечают самым высоким требованиям продавцов и потребителей

По Вашему запросу мы с удовольствием подготовим выкладку товара, отвечающую именно Вашим потребностям

Nummernliste		Numerical List		Liste des references		Указатель номеров	
Art.-No.	Seite page	Art.-No.	Seite page	Art.-No.	Seite page	Артикул	Стр.
50253	55	50830	60	5081523	65	50829-3017	27
50720	7	50833-2	12	5081525	65	50829-3018	27
K 50720	7	50838	3	5081528	65	M 50829-31	47
M 50720	7	50839	3	5081610	73	M 50829-32	47
R 50720	7	K 50839-3	3	5081611	72	M 50829-33	47
50725	8	50840-00-15	15	5081612	73	M 50829-34	47
K 50725	8	50840-03	15	5081621-1	57	M 50829-35	47
M 50725	8	50840-04	15	5081640-25	68	50855-16	18
R 50725	8	50840-04-1	15	5081640-32	68	50855-3015	32
50730	8	50840-06	15	5081640-42	69	50860-3015	34
R 50730-3	9	50840-6	16	5081643-15	69	5086300	54
50731	9	50840-10-15	15	5081643-22	69	5086300-3	54
50740	9	50840-12	7	5081643-67	68	5086300-4	53
50750-01-1	70	50840-14	15	5081669	59	5086300-B	53
50780	71	50840-15	15/17	5081675	59	5086300-19	54
50800	2	50840-19-1	16	5081676	59	5086300-19-3	54
B 50800	2	50840-19-3	16	5081677	59	5086300-19-B	53
K 50800	2	50840-3015	28	5081678	59	50868	43
R 50800	2	50843-3015	28	5081679	59	50868-1	44
HP 50800	2	5084511	61	5081680	59	50868-2	44
50800-3306	11	5084512	61	5081720	57	50868-3	45
50801329	67	5084530	61	5081730	57	50870-3015	35
50805	6	5084536	61	5081834	58	50870-3115	35
K 50805	6	50850-00-15	17	5081835	58	50872-3015	35
R 50805	6	50850-03	17	5082250	60	50873-3015	35
HP 50805	6	50850-04	17	50825-00-15	11	50878	50
5080542	62	50850-04-5	17	50825-00-17	11	50878-2550	50
R 5080542-9	62	50850-05	17	50825-03	11	50879	51
508076-945	46	50850-05-5	17	50825-04	11	50880	51
508077-646	49	50850-06	17	50825-05	11	508807-1	75
50810	4	50850-6	19	50825-05-5	11	508807-2	75
B 50810	5	50850-10-15	17	50825-06	11	508807-3	76
K 50810	5	50850-12	7	50825-08	11	508807-4	76
R 50810	5	50850-14-1	15/17	50825-6	13	50882	51
HP 50810	5	50850-19	19	50825-10-15	11	50884-3015	32
508100-00-6	22	50850-19-1	19	50825-12	7	50885	51
508100-03	22	50850-19-3	19	50825-19	13	50890-10	52
508100-04	22	50850-20	20	50825-20	13	50890-20	52
508100-04-1	22	50850-31	20	50825-20-15	11	50898	66
508100-05	22	50850-33	20	50825-30	14	50958	69
508100-6	23	50850-34	21	50825-31	14	58103	71
508101-310	36	50850-36	21	50825-32	14	90050-4	70
5081129	37	50850-37	21	50825-33	14	90050-16	70
5081129-15	37	50850-52	29	50825-35	14	9083312-3	12
5081129-25	38	50850-53	30	50825-37	14	9083313	12
5081129-28	38	50850-54	31	50825-3015	27	9088070	66
5081200	55	50850-55	29	50825-5015	34	90950	72
5081208	55	50850-56	30	M 50829-2	41	90955	72
5081209	56	50850-59	31	M 50829-3	39	98076-08	46
5081212	56	50851-3015	33	M 50829-4	39	98263-06	71
5081213	56	50853-3015	33	M 50829-5	41		
5081241	56	50855-00-15	18	M 50829-8	40		
5081280	56	50855-04-1	18	M 50829-9	41		
5081330	55	50855-6	18	M 50829-10	40		
5081338	62	5081424	61	M 50829-11	41		
H 5081338-8	63	5081440	60	M 50829-12	40		
H 5081340-7	63	5081494	57	M 50829-13	39		
HP 5081343-9	63	5081500	67	M 50829-14	40		
5081347	64	5081501	67	M 50829-15	42		
H 5081347-9	64	5081516	65	M 50829-16	42		
H 5081348-7	64	5081516-1	65	M 50829-17	42		
HP 5081348-9	65	5081518	66	M 50829-30	47		

Указатель номеров		Liste des references		Numerical List		Nummernliste	
Код	EAN 4024089 +	Code	EAN 4024089 +	Code	EAN 4024089 +	Code	EAN 4024089 +
50253320834	058260	50800944080	171198	50810727180	307986	50816690000	362633
50720008080	123869	50800947080	171181	50810727280	307962	50816691200	362640
50720009080	123852	50801329080	364859	50810729480	339574	50816752000	359961
50720010080	123845	50805060780	324204	50810824280	174175	50816762000	359978
50720011080	123838	50805080980	324228	50810827180	174151	50816772000	359985
50720012080	123821	50805101180	324235	50810924280	171143	50816782000	359992
50720013080	123814	50805121380	324242	50810927180	171150	50816792000	360004
50720014080	123807	50805141580	324259	50810927280	311105	50816800500	360011
50720015080	123791	50805161780	324266	50810929080	171167	50817200000	356847
50720016080	123784	50805181980	324273	50810929480	171174	50817300000	356830
50720017080	123777	50805202280	324280	50811290120	326604	50818340000	360608
50720018080	123760	50805212380	324297	50811291500	341997	50818350000	360592
50720019080	123753	50805242780	324303	50811292500	342079	50822500780	356786
50720022080	364866	50805252880	324310	50812001842	345261	50825015083	329872
50720024080	364873	50805303280	324327	50812082042	345223	50825017083	364088
50720027080	364897	50805420680	347494	50812092042	345230	50825030083	331011
50720600080	125818	50805420780	347500	50812121842	345254	50825040083	329889
50720600180	128895	50805420880	347517	50812131642	345247	50825050083	329896
50720600280	133394	50805420980	347524	50812412213	332179	50825055083	350104
50720600380	325560	50805421080	347531	50812802550	356144	50825060083	329902
50725008080	169911	50805421180	347548	50813301020	358995	50825080083	329919
50725009080	169928	50805421280	347555	50813301520	359008	50825101500	313451
50725010080	169935	50805421380	347562	50813380080	347586	50825121083	323948
50725011080	169942	50805425580	347487	50813380280	347319	50825190683	329926
50725012080	169959	50805429080	356267	50813380380	347333	50825190783	329933
50725013080	169966	50805644080	347654	50813380480	347340	50825190883	329940
50725014080	169973	50805747080	331844	50813380580	347357	50825190983	329957
50725015080	169980	50805944080	324334	50813380680	347364	50825191083	329964
50725016080	169997	50805947080	324341	50813380880	347371	50825191183	329971
50725017080	170009	50807694500	346633	50813381080	347388	50825191283	329988
50725018080	170016	50807764600	363357	50813382580	347326	50825191383	329995
50725019080	170023	50810000680	331776	50813406280	347067	50825191483	331028
50725022080	170030	50810003080	331769	50813438280	347074	50825200483	345933
50725024080	170047	50810004080	331745	50813470080	347593	50825200583	345940
50725027080	364903	50810004180	331738	50813471080	347395	50825200683	345957
50725030080	364910	50810005080	331752	50813471580	347401	50825200783	345964
50725032080	364927	50810006080	170917	50813472080	347418	50825200883	345971
50725600080	174571	50810007080	170900	50813472580	347425	50825201083	345988
50725600180	174588	50810008080	170894	50813472780	347432	50825201183	345995
50725600280	174953	50810009080	170887	50813473080	347449	50825201583	350111
50725600380	304428	50810010080	170870	50813474080	347456	50825300383	330007
50730081383	348224	50810011080	170863	50813474580	347463	50825300483	330014
50730091583	348231	50810012080	170856	50813475080	347470	50825300583	331035
50730101983	363166	50810013080	170849	50813486280	347050	50825301583	328646
50730161983	348248	50810014080	170832	50813488280	347043	50825310183	330021
50730202483	348255	50810015080	170825	50814400050	306682	50825310283	330038
50730600183	348262	50810016080	170818	50814400000	356762	50825310383	330045
50731101983	365023	50810017080	170801	50814941500	327106	50825310483	330052
50740192236	166941	50810018080	170795	50815003880	334357	50825320183	331042
50750010180	061963	50810019080	170788	50815005080	364972	50825320283	331059
50780809580	339086	50810020080	170771	50815013800	334364	50825320383	331066
50800060780	170597	50810021080	170764	50815015000	364989	50825330183	331103
50800080980	170603	50810022080	170757	50815160021	353747	50825330283	331097
50800081080	325805	50810024080	170740	50815160120	365139	50825330383	331110
50800101180	170610	50810027080	170733	50815181021	331547	50825350183	330069
50800101380	173697	50810030080	170726	50815230021	326208	50825350283	330076
50800111380	314014	50810032080	170719	50815250021	326215	50825350383	331127
50800121380	170627	50810061980	331578	50815280021	326222	50825310883	331141
50800131580	325829	50810062180	331585	50816100000	361933	50825371083	331134
50800131780	325836	50810062280	331592	50816101000	361919	50825371583	330083
50800141580	170634	50810062380	331608	50816102000	361926	50825372083	330090
50800161780	170641	50810062480	331615	50816110000	353334	50825372583	330106
50800161880	325843	50810062680	331622	50816120000	361940	50825372783	330113
50800171980	173680	50810062780	331639	50816121000	361896	50825373083	330120
50800181980	170658	50810062980	331646	50816122000	361902	50825374083	331158
50800192280	325850	50810063080	331653	50816210132	356410	50825501583	328639
50800202280	170665	50810063280	331660	50816402500	359664	50825600483	330137
50800212380	170672	50810063580	331677	50816402820	332148	50825600583	330144
50800242780	170689	50810063680	331684	50816403200	359626	50825600683	330151
50800252880	170696	50810063880	331691	50816404200	359640	50825600783	330168
50800273080	173673	50810064180	331707	50816430100	353419	50825600883	330175
50800303280	170702	50810064680	331714	50816430200	359848	50825600983	330182
50800330683	332353	50810065080	331721	50816430300	361872	50825601083	330199
50800644080	345902	50810131080	329254	50816431500	361643	50825601183	330205
50800747080	334012	50810627380	345896	50816432200	359633	50825601283	330212
50800844080	174168	50810724280	325188	50816436700	353105	50825601383	330229

Nummernliste		Numerical List		Liste des references		Указатель номеров	
Code	EAN 4024089 +	Code	EAN 4024089 +	Code	EAN 4024089 +	Код	EAN 4024089 +
50825601483	330236	50850045083	350081	50850342183	349597	50855601483	349979
50825601583	331165	50850050083	330540	50850342283	349603	50855601583	349986
50825604583	330243	50850055083	350098	50850342383	349610	50855601783	349993
50825605583	330250	50850060083	330557	50850342483	349627	50855601983	350005
50829000280	332131	50850101500	313475	50850342583	349634	50855602183	350012
50829000380	332117	50850121983	323962	50850342683	349641	50855602283	350029
50829000480	332100	50850141083	331219	50850342783	349658	50855602483	350036
50829000500	332124	50850190183	330564	50850360383	349825	50860301580	318913
50829000880	332162	50850190383	330571	50850360483	349832	50863000300	331790
50829000980	332155	50850191083	330588	50850360683	349849	50863000430	358704
50829001033	332292	50850191383	330595	50850360883	349856	50863001730	356816
50829001100	332094	50850191483	330601	50850361083	349429	50863001760	332001
50829001283	332193	50850191583	330618	50850361183	349436	50863001930	356823
50829001383	332209	50850191783	330625	50850361283	349443	50863002130	358681
50829001483	332285	50850191983	330632	50850361383	349450	50863002230	358698
50829001542	348163	50850192283	331226	50850361483	349467	50863001960	332018
50829001680	350241	50850192483	331233	50850361583	349474	50863002160	332025
50829001783	350654	50850201083	346008	50850361683	349481	50863190300	331806
50829003083	346602	50850201183	346015	50850361783	349498	50863191730	356793
50829003100	346572	50850201283	346022	50850361883	349504	50863191760	332032
50829003200	346589	50850201483	346039	50850361983	349511	50863191930	356809
50829003380	346619	50850201683	346046	50850362083	349320	50863191960	332049
50829003480	346596	50850201883	346053	50850362583	349337	50863192160	332056
50829003580	346626	50850202083	346060	50850362783	349344	50868000000	355086
50829301783	353099	50850202283	346077	50850363083	349351	50870301583	341935
50829301883	365658	50850202483	346084	50850364083	349368	50870311583	341942
50830000000	356854	50850310083	349276	50850364583	349375	50872301583	348590
50833200000	327465	50850310183	349283	50850365083	349382	50873301583	348583
50838000880	364996	50850310283	339819	50850365583	349399	50878000080	364828
50839000100	202571	50850310383	339826	50850366083	349405	50878255000	366013
50839000680	176940	50850310483	339833	50850367083	349412	50879000080	364811
50839000880	176933	50850310583	339840	50850372083	340020	50880000080	348156
50839001080	177206	50850310683	339857	50850372583	340037	50880700100	364774
50839001280	313512	50850310783	349290	50850372783	340044	50880700200	364781
50840015083	330267	50850310883	349306	50850373083	331240	50880700300	364798
50840030083	332360	50850310983	349313	50850374083	331257	50880700400	364804
50840040083	330274	50850311083	350159	50850374583	331264	50882000080	307337
50840041083	331189	50850311183	339987	50850375083	331271	50884301583	346176
50840060083	330281	50850311283	339970	50850375583	349801	50885000080	176957
50840101500	313444	50850311383	350128	50850376083	349818	50890100100	306705
50840121383	323955	50850311483	339956	50850520083	346350	50890200200	327144
50840140083	330298	50850311583	339963	50850530083	346367	50890300200	339567
50840150083	330328	50850311683	350135	50850540083	346374	50898101260	339550
50840190183	330335	50850311783	350142	50850551283	346398	50958171980	144185
50840190383	330953	50850311883	339994	50850560283	346428	58103000100	164336
50840301583	328653	50850311983	350166	50850590083	346411	90050160083	074857
50840600883	330359	50850312283	350173	50850600883	331288	90050400080	142389
50840600983	330366	50850312483	350180	50850600983	331295	90833120305	331530
50840601083	330373	50850312583	350197	50850601083	330649	90833130080	363951
50840601183	330380	50850312683	350203	50850601183	330656	90880701500	331486
50840601283	330397	50850312783	350210	50850601283	330670	90950103220	144192
50840601383	330403	50850330183	349665	50850601383	330687	90955020020	144215
50840601483	330410	50850330283	349672	50850601483	330694	98076080020	089257
50840601583	330427	50850330383	349689	50850601583	330700	98263060080	090949
50840601683	330434	50850330483	349696	50850601683	330823		
50840601783	330458	50850330583	349702	50850601783	330717		
50840601883	330472	50850330683	349719	50850601883	330724		
50840601983	330489	50850330783	349726	50850601983	330731		
50840602083	331196	50850331283	349894	50850602083	330748		
50840602183	330496	50850331483	349900	50850602183	330755		
50840602283	330502	50850331583	349917	50850602283	330762		
50840602483	331202	50850331683	349863	50850602383	331301		
50843301580	316902	50850332183	349733	50850602483	330779		
50845110180	326468	50850332283	349740	50850602783	330786		
50845110280	326475	50850332383	349757	50850603083	330793		
50845120133	332261	50850332483	349764	50850603283	330816		
50845120233	332278	50850332583	349771	50851301583	328677		
50845300480	326437	50850332683	349788	50853301583	328660		
50845305580	326444	50850332783	349795	50855015083	350074		
50845306580	326451	50850340183	349528	50855041083	350067		
50845361033	332230	50850340283	349535	50855160083	350050		
50845361233	332247	50850340383	349542	50855301583	346183		
50845367533	332223	50850340483	349559	50855601083	349931		
50850015083	330519	50850340583	349566	50855601183	349948		
50850030083	332377	50850340683	349573	50855601283	349955		
50850040083	330526	50850340783	349580	50855601383	349962		

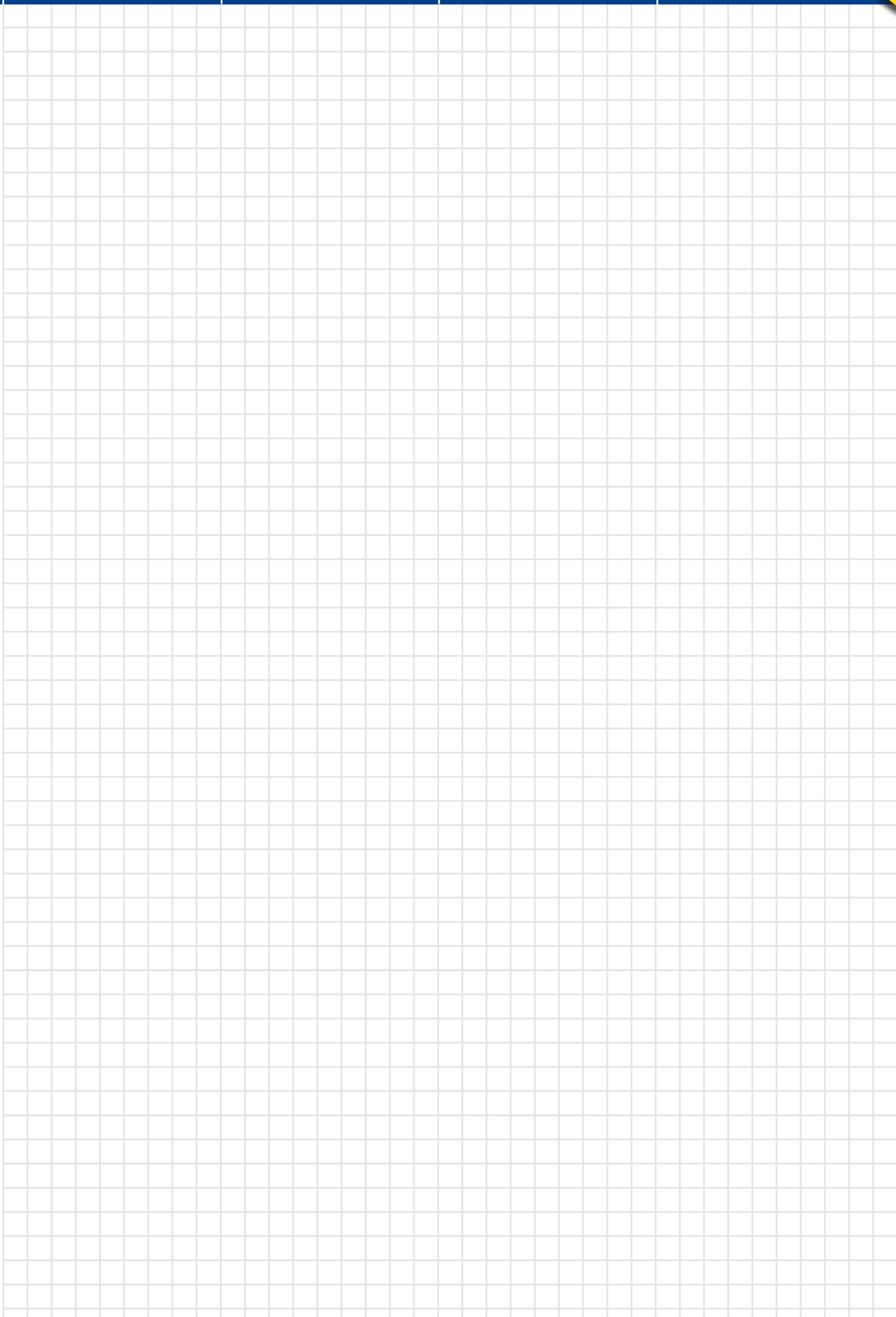

Условия продажи, поставки и оплаты

1. Признание условий продажи, поставки и оплаты

Мы осуществляем продажу на основе следующих условий, при этом действуют только актуальные документы о продаже. Отклонения или дополнительные устные договоренности требуют нашего письменного подтверждения. Мы не можем признать условия заказчика, даже если мы не выражаем явного несогласия. Заказчик признает наши условия путем передачи своего заказа. Действие договора начинается только с нашего письменного подтверждения заказа.

2. Предложения

Наши предложения не являются обязательными, каталог и прайслист составляют часть нашего предложения. Указанные размеры и вес, а также изображения, описания рабочих параметров, чертежи и характеристики являются необязательными, если нет выраженного подтверждения их обязательности, они могут изменяться в любое время и без особых объявлений.

3. Защита результатов умственного труда

Принадлежащие изготовителю чертежи, изображения, фотографии и прочие документы остаются нашей собственностью также после передачи заказчику или третьим лицам и защищены авторским правом. Без нашего разрешения их нельзя тиражировать или делать доступными для других лиц. Они должны храниться в надежном месте и подлежат возврату по нашему требованию. Если при изготовлении продуктов по чертежам, образцам или прочим данным заказчика будут нарушены права на защиту результатов умственного труда третьих лиц, то заказчик освобождает нас от всех претензий.

4. Спецзаказ

В случае спецзаказа мы оставляем за собой право на увеличение или уменьшение поставки не более, чем на 10%. Сюда же относятся серийные изделия, для изготовления которых по желанию заказчика требуются особые чертежи. Заказчик не может отказаться от заказа, мы не принимаем обратно товары, изготовленные специально или по особым чертежам.

В случае неплатежеспособности или банкротства заказчика мы оставляем за собой право на прямую продажу товара. При изготовлении изделий по документации заказчика он отвечает за правильность своих чертежей, образцов, шаблонов и т.п. Образцы поставляются принципиально по выставленным счетам.

5. Цена

Наши цены являются свободными в евро и считаются необязательными рекомендациями. Они не включают налог на добавленную стоимость, причем применяется ставка НДС, действующая на день поставки товара.

Мы оставляем за собой право на изменение наших цен в случае, если ко дню поставки изменятся основные затраты, например, на сырье, энергию, оплату труда и т.д. Товар поставляется принципиально в каталожных единицах упаковки. Более мелкие или не делимые на единицу упаковки количества упаковываются по отдельности в бумагу с наценкой 25%, если в наших документах на продажу не содержатся иные значимые положения.

6. Условия оплаты

Срок оплаты наших счетов

по стране: 10 дней с даты выставления счета со скидкой 2% или 30 дней с даты выставления счета нетто, если не были достигнуты иные договоренности.

за границей: по особому соглашению, решающим является отметка об оплате на соответствующем предложении, счете-проформе или счете. На сумму менее 25 евро нетто скидки в принципе не предусмотрены. Векселя принимаются только по предварительной договоренности. Расходы по дисконту и погашению векселя несет только заказчик. При задержке или отсрочке платежа мы начисляем пени в размере 2% сверх учетной ставки Дойче Бундесбанк, действующей на данный момент. Получение платежа по поступившим чекам и векселям осуществляется по дате, когда мы можем располагать эквивалентом. Если после заключения договора нам становятся известны обстоятельства, которые негативно влияют на кредитоспособность клиента, то мы имеем право потребовать предоплату или иное обеспечение. Не допускается задержка платежа из-за притязаний на уменьшение цены, отмену договора купли-продажи вследствие обнаруженных недостатков товара или возможных других взаимных претензий.

7. Поставка и отправка

Если не оговорено иное, мы поставляем товар принципиально „франко-завод“, исключая упаковку. При этом риски за поставку и отправку несет заказчик. Страхование на случай кражи, повреждения товара при перевозке и т.д. осуществляется только по желанию и за счет заказчика. Если отсутствуют особые предписания, мы выбираем самый подходящий путь отправки.

Товар, который к оговоренному сроку объявляется готовым к отправке, должен быть затребован незамедлительно, иначе мы будем вправе отправить его на склад за счет и риски заказчика и выставить счет как за поставленный товар. К отгрузке мы готовим товар на минимальную стоимость заказа нетто по стране 100 евро, за границей 500 евро, если в документах на продажу не содержится иное значимое положение. Мы оставляем за собой право отложить заказ на меньшую сумму до достижения минимальной стоимости заказа или начислить

сбор за обработку заказа в размере 10 евро.

8. Оговорка о сохранении права собственности

Поставленный товар остается нашей собственностью до окончательной оплаты независимо от правового основания. На случай оплаты чеками/векселями оговорка о сохранении права собственности действует до платежа по векселю заказчиком.

Если заказчик не допускает просрочки платежа или не испытывает трудностей с оплатой, он имеет право на реализацию товара в установленном для торговли порядке. Если заказчик реализует товар, находящийся в нашей собственности согласно данной оговорке, то средства от его реализации переуступаются нам сразу, для чего в случае реализации выражать подтверждение не требуется. Заказчик не имеет права закладывать или переуступать для обеспечения третьим лицам товар, находящийся под действием оговорки о сохранении прав собственности.

До окончательной и полной оплаты товара мы имеем право, не отказываясь от договора и не предоставляя отсрочки, за счет заказчика истребовать в обеспечение оговоренный товар, заходить в помещения заказчика и при необходимости забрать товар.

Если предпринимается обработка, переработка или неотделимое смешивание товара, на который мы сохраняем право собственности, с другими предметами, не принадлежащими поставщику, то мы приобретаем право долевого собственности на новое имущество в пропорции фактурной стоимости товара с нашим правом собственности и переработанных или смешанных предметов на момент переработки или смешивания. Если поставленный товар изменяется заказчиком или его доверенным лицом или используется как часть более крупных единиц, то наша стоимость автоматически переносится соразмерно на измененный товар или созданные более крупные единицы. Заказчик сохраняет для поставщика собственность или долевую собственность и обязан застраховать ее от пожара, кражи и порчи водой. Возможные права на возмещение убытков, возникающие по вышеуказанным страховым случаям перед страховыми компаниями и прочими ответственными за возмещение лицами, переходят к нам в размере дебиторской задолженности. Мы должны быть немедленно поставлены в известность о наложении ареста или другом нанесенном вреде нашей собственности.

Риск за поставленный товар переходит к заказчику с даты поставки без ограничений вышеизложенных условий.

9. Срок поставки, возможность поставки

Сроки поставки указаны приблизительно и не являются обязательными для нас. При задержке поставки к нам ни в коем случае не могут предъявляться претензии на выплату пени и на возмещение ущерба. Срок поставки начинается после выяснения всех коммерческих и технических подробностей. Мы имеем право поставлять товар по частям.

10. Форс-мажор

Забастовка и локаут, катастрофы, сбои на производстве, нехватка сырья, транспортные нарушения или другие события непреодолимой силы, независимо от того, происходит это у нас или у наших субпоставщиков, освобождают нас от всех обязательств.

11. Рекламации

Претензии принимаются только, если они подаются в письменной форме и незамедлительно, т.е. сразу после получения поставки. Заказчик не имеет права на отмену договора купли-продажи или снижение цены из-за обнаруженных недостатков. Не могут предъявляться претензии, превышающие стоимость товара. Претензии по повреждениям, допущенным при перевозке, должны всегда предъявляться перевозчику.

12. Гарантия

Все инструменты HEUTEK проверяются тщательным образом на наших заводах и целиком подлежат гарантии.

Мы бесплатно заменяем каждый инструмент, в котором обнаружатся дефекты материала или изготовления. Более широкая ответственность исключается. Бесплатная замена не происходит, если проверка на нашем заводе выявит неправильное обращение с инструментом или его естественный износ.

13. Ответственность

Претензии на возмещение ущерба, возникшего в результате отсутствия заявленных свойств, задержек, невозможности выполнения услуги, вины за нарушение дополнительных обязательств по выполнению договора, а также задолженности при заключении договора или неразрешенных действий, исключаются, если только они не обосновываются умыслом или грубой халатностью наших законных и других причисляемых к нам представителей.

14. Место исполнения и подсудность

Местом исполнения поставки и платежа является г.Ремшайд. Местом подсудности является г.Ремшайд. Действует право Федеративной Республики Германия.

15. Экспорт и реэкспорт

Товары HEUTEK могут экспортироваться или реэкспортироваться только с нашего письменного разрешения.

HEYTEC

TOOLS

Инструмент
для умных!



HEYTEC

TOOLS



ООО «Джемэн Тулс»,
официальное представительство
Москва, 119454, ул. Лобачевского, д. 92 к.1
Тел./факс: (495) 737-34-97, факс: (495) 737-34-78
www.german-tools.ru

HEYCO-WERK Heynen GmbH & Co.KG • Birgden III/1 • D-42855 Ramscheid
Telefon: 0 21 91 / 205 - 0
Fax: 0 21 91 / 205 - 203
E-Mail: info@heyco.de

www.heyco.de

